

DAVOLINE

ON-WALL SPLIT AIR CONDITIONERS INSTALLATION & USER MANUAL

DAV 09AC IN/DAV 09AC OUT
DAV 12AC IN/DAV 12AC OUT
DAV 18AC IN/DAV 18AC OUT
DAV 24AC IN/DAV 24AC OUT

- Carefully read these “instructions” for safe and correct use of the air-conditioner.
- Carefully keep the “instructions” manual as it can be referred to at any time.



Περιεχόμενα

ΕΙΣΑΓΩΓΗ ΣΤΑ ΨΥΚΤΙΚΑ ΜΕΣΑ R32 & R290	6
ΟΔΗΓΙΕΣ ΑΣΦΑΛΕΙΑΣ ΚΑΙ ΣΥΣΤΑΣΕΙΣ ΓΙΑ ΤΟΝ ΕΓΚΑΤΑΣΤΑΤΗ	7
ΟΔΗΓΙΕΣ ΑΣΦΑΛΕΙΑΣ ΚΑΙ ΣΥΣΤΑΣΕΙΣ ΓΙΑ ΤΟΝ ΧΡΗΣΤΗ	9
ΟΔΗΓΙΕΣ ΑΣΦΑΛΕΙΑΣ ΚΑΙ ΑΠΑΓΟΡΕΥΣΕΙΣ	12
ΠΕΡΙΓΡΑΦΗ ΕΞΑΡΤΗΜΑΤΩΝ	14
ΟΘΟΝΗ ΕΣΩΤΕΡΙΚΗΣ ΜΟΝΑΔΑΣ	15
ΤΗΛΕΧΕΙΡΙΣΤΗΡΙΟ	16
ΧΡΗΣΗ	20
ΠΡΟΣΤΑΣΙΑ	29
ΟΔΗΓΙΕΣ ΕΓΚΑΤΑΣΤΑΣΗΣ – Σημαντικές προειδοποιήσεις	30
ΟΔΗΓΙΕΣ ΕΓΚΑΤΑΣΤΑΣΗΣ – Επιλογή θέσης εγκατάστασης	34
ΟΔΗΓΙΕΣ ΕΓΚΑΤΑΣΤΑΣΗΣ – Εγκατάσταση εσωτερικής μονάδας	35
ΟΔΗΓΙΕΣ ΕΓΚΑΤΑΣΤΑΣΗΣ – Εγκατάσταση εξωτερικής μονάδας	37
ΟΔΗΓΙΕΣ ΕΓΚΑΤΑΣΤΑΣΗΣ – Δοκιμή λειτουργίας	39
ΟΔΗΓΙΕΣ ΕΓΚΑΤΑΣΤΑΣΗΣ – Πληροφορίες για τον εγκαταστάτη	40
ΣΥΝΤΗΡΗΣΗ	43
ΑΝΤΙΜΕΤΩΠΙΣΗ ΠΡΟΒΛΗΜΑΤΩΝ	44

Σε συμμόρφωση με την πολιτική της εταιρείας για συνεχή βελτίωση των προϊόντων μας, η εμφάνιση, οι διαστάσεις, τα τεχνικά χαρακτηριστικά και τα αξεσουάρ αυτής της συσκευής ενδέχεται να αλλάξουν χωρίς προειδοποίηση.

ΣΩΣΤΗ ΑΠΟΡΡΙΨΗ ΠΡΟΪΟΝΤΟΣ

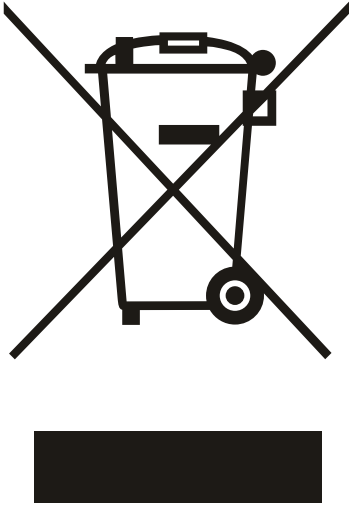

Αποκομιδή Παλαιού Ηλεκτρικού & Ηλεκτρονικού Εξοπλισμού (Ισχύει στην Ευρωπαϊκή Ένωση και άλλες Ευρωπαϊκές χώρες με συστήματα επλεκτικής συλλογής απορριμμάτων).

Το σύμβολο αυτό επάνω στο προϊόν ή στη συσκευασία του σημαίνει ότι το προϊόν δεν πρέπει να πεταχτεί μαζί με τα οικιακά απορρίμματα αλλά πρέπει να παραδοθεί σε ένα κατάλληλο σημείο συλλογής ηλεκτρικού και ηλεκτρονικού υλικού προς ανακύκλωση. Εξασφαλίζοντας τη σωστή αποκομιδή του προϊόντος βοηθάτε στην πρόληψη πιθανών αρνητικών επιπτώσεων στο περιβάλλον και την υγεία. Η ανακύκλωση των υλικών θα βοηθήσει στην εξοικονόμηση φυσικών πόρων. Για περισσότερες πληροφορίες σχετικά με την ανακύκλωση αυτού του προϊόντος, παρακαλούμε επικοινωνήστε με τις υπηρεσίες καθαριότητας του δήμου σας ή το κατάστημα όπου αγοράσατε το προϊόν.

Ψυκτικό Υγρό R32: Δυναμικό Θέρμανσης Του Πλανήτη GWP 675



Η συσκευή περιέχει εύφλεκτο ψυκτικό υγρό R32.

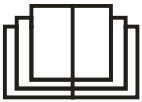

Πριν εγκαταστήσετε και λειτουργήσετε τη συσκευή, διαβάστε προσεκτικά το εγχειρίδιο χρήσης.



Πριν εγκαταστήσετε τη συσκευή, διαβάστε προσεκτικά το εγχειρίδιο εγκατάστασης.



Πριν προχωρήσετε σε επισκευή της συσκευής, διαβάστε το εγχειρίδιο service.

Επεξήγηση συμβόλων



ΚΙΝΔΥΝΟΣ Υποδηλώνει επικίνδυνη κατάσταση που αν δεν αποφευχθεί μπορεί να οδηγήσει σε θάνατο ή σοβαρό τραυματισμό.



ΠΡΟΕΙΔΟΠΟΙΗΣΗ Υποδηλώνει επικίνδυνη κατάσταση που αν δεν αποφευχθεί μπορεί να οδηγήσει σε θάνατο ή σοβαρό τραυματισμό.



ΠΡΟΣΟΧΗ Υποδηλώνει επικίνδυνη κατάσταση που αν δεν αποφευχθεί μπορεί να οδηγήσει σε ασήμαντο ή μέτριο τραυματισμό.

ΣΗΜΕΙΩΣΗ Υποδηλώνει σημαντική αλλά όχι σχετική με τραυματισμό ενημέρωση και χρησιμοποιείται για να υποδηλώσει τον κίνδυνο.

ΟΡΟΙ ΕΞΑΙΡΕΣΗΣ

Ο κατασκευαστής δεν φέρει ευθύνη σε περίπτωση τραυματισμού που προκλήθηκε από τις κάτωθι αιτίες.

1. Καταστροφή του προϊόντος λόγω λανθασμένης ή κακής χρήσης του προϊόντος.
2. Μετά από αλλαγή, συντήρηση ή χρήση του προϊόντος με άλλο εξοπλισμό χωρίς να τηρείτε το εγχειρίδιο οδηγιών του κατασκευαστή.
3. Στην περίπτωση επαλήθευσης πως το ελάττωμα του προϊόντος προκλήθηκε από διαβρωτικό αέριο.
4. Στην περίπτωση επαλήθευσης πως τα ελαττώματα οφείλονται σε λάθος τρόπο μεταφοράς του προϊόντος.
5. Στην περίπτωση που λειτουργήσετε, επισκευάσετε, συντηρήσετε τη μονάδα χωρίς να τηρείτε τις οδηγίες του εγχει-

- ριδίου χρήσης ή τους σχετικούς εγχώριους κανονισμούς.
6. Σε περίπτωση επαλήθευσης πως το πρόβλημα ή η διαφορά προκαλείται από τη χρήση ανταλλακτικών και εξαρτημάτων που έχουν παραχθεί από άλλους κατασκευαστές.
 7. Σε περίπτωση που η ζημιά έχει προκληθεί από φυσικές καταστροφές, ακατάλληλο περιβάλλον ή ανωτέρα βία.

Σε περίπτωση που χρειαστεί εγκατάσταση, μετακίνηση ή συντήρηση του κλιματιστικού, παρακαλούμε επικοινωνήστε με τον εισαγωγέα ή το εξουσιοδοτημένο service πρώτα. Σε διαφορετική περίπτωση μπορεί να προκληθεί ζημιά, τραυματισμός ή θάνατος.

Σε περίπτωση διαρροής ψυκτικού υγρού ή σε περίπτωση που χρειάζεται άδειασμα ψυκτικού υγρού κατά την εγκατάσταση, συντήρηση ή αποσυναρμολόγηση, αυτή η διαδικασία πρέπει να γίνει μόνο από αδειούχο εξουσιοδοτημένο τεχνικό και σύμφωνα με τους εγχώριους κανονισμούς.

Η συσκευή αυτή δεν προορίζεται για χρήση από άτομα περιλαμβανομένων των παιδιών, με μειωμένες σωματικές, αισθητικές ή πνευματικές ικανότητες ή από άτομα με έλλειψη εμπειρίας και γνώσης, εκτός αν βρίσκονται υπό εποπτεία ή τους έχουν παρασχεθεί οδηγίες σχετικές με τη χρήση της συσκευής από κάποιο άτομο υπεύθυνο για την ασφάλειά τους.

Τα παιδιά πρέπει να επιτηρούνται ώστε να διασφαλίζεται ότι δεν παίζουν με τη συσκευή.

Εισαγωγή στα ψυκτικά μέσα R32 & R290

Τα ψυκτικά μέσα που χρησιμοποιούνται στα κλιματιστικά είναι οι φιλικό προς το περιβάλλον υδρογονάνθρακες R32 και R290. Τα δύο αυτά είδη ψυκτικών είναι εύφλεκτα και άοσμα. Επιπλέον, μπορεί να προκαλέσουν εγκαύματα ή έκρηξη υπό συγκεκριμένες συνθήκες. Εντούτοις, δεν θα υπάρξει κίνδυνος εγκαύματος ή έκρηξης αν συμμορφωθείτε με τον ακόλουθο πίνακα για εγκατάσταση του κλιματιστικού σας σε δωμάτιο με επαρκή επιφάνεια και εφόσον χρησιμοποιείτε το κλιματιστικό κατά τον ενδεδειγμένο τρόπο.

Σε σχέση με τα απλά ψυκτικά μέσα, τα R32 & R290 είναι φιλικά προς το περιβάλλον και δεν καταστρέφουν το όζον. Κατά συνέπεια η επίδρασή τους στο φαινόμενο του θερμοκηπίου είναι πολύ μικρή.

Απαιτήσεις επιφάνειας δωματίου για κλιματιστικά με ψυκτικά μέσα R32& R290

Ψυκτικό μέσο	BTU	Επιφάνεια δωματίου
R32	10.000	Πάνω από 4 m ²
	13.000	Πάνω από 4 m ²
	20.000	Πάνω από 15 m ²
	22.000/ 24.000	Πάνω από 25 m ²
R290	9.000	Πάνω από 10 m ²
	12.000	Πάνω από 13 m ²
	18.000	Πάνω από 15 m ²
	22.000/ 24.000	Πάνω από 30 m ²



Προειδοποιήσεις

- Παρακαλούμε να διαβάσετε αυτές τις οδηγίες πριν από εγκατάσταση, τη χρήση και τη συντήρηση.
- Να μην χρησιμοποιείτε διάφορα μέσα για να επιταχύνετε τη διαδικασία απόψυξης ή για τον καθαρισμό, εκτός από αυτά που συνιστώνται από τον κατασκευαστή.
- Μην τρυπάτε ή καίτε τη συσκευή.
- Η συσκευή θα πρέπει να αποθηκευτεί σε δωμάτιο στο οποίο να μην λειτουργούν συνεχώς διάφορες πηγές θερμότητας (π.χ. τζάκι, θερμάστρες υγραερίου ή ηλεκτρικά calorifέρ).
- Αν απαιτηθεί συντήρηση, παρακαλούμε να επικοινωνήσετε με το πλησιέστερο σέρβις. Αν απαιτηθεί συντήρηση, το προσωπικό που θα την αναλάβει θα πρέπει να συμμορφωθεί πλήρως με τις οδηγίες του κατασκευαστή. Απαγορεύεται να ασχοληθεί με τη συντήρηση του κλιματιστικού κάποιο άτομο που να μην έχει τις κατάλληλες γνώσεις και να μην είναι επαγγελματίας.
- Θα πρέπει να συμμορφώνεστε με τις απαιτήσεις των εθνικών κανονισμών και οδηγιών που αφορούν τη χρήση ψυκτικών αερίων.
- Θα πρέπει να αδειάσετε το ψυκτικό αέριο που υπάρχει στο σύστημα κατά τη συντήρηση ή την απεγκατάσταση του κλιματιστικού.



Προσοχή: Εύφλεκτα αέρια



Διαβάστε τις οδηγίες χρήσης



Διαβάστε τις οδηγίες εγκατάστασης/ συντήρησης



ΟΔΗΓΙΕΣ ΑΣΦΑΛΕΙΑΣ ΚΑΙ ΣΥΣΤΑΣΕΙΣ ΓΙΑ ΤΟΝ ΕΓΚΑΤΑΣΤΑΤΗ

- ⚠ Διαβάστε αυτές τις οδηγίες πριν από την εγκατάσταση και τη χρήση της συσκευής.
- ⚠ Κατά τη διάρκεια της εγκατάστασης των εσωτερικών και εξωτερικών μονάδων, να απαγορεύεται στα παιδιά η πρόσβαση στον χώρο εργασίας. Μπορεί να συμβούν απρόβλεπτα ατυχήματα.
- ⚠ Βεβαιωθείτε ότι είναι σταθερά τοποθετημένη η βάση της εξωτερικής μονάδας.
- ⚠ Βεβαιωθείτε ότι δεν μπορεί να εισέλθει αέρας στο σύστημα του ψυκτικού μέσου και ελέγξτε για διαρροές ψυκτικού κατά τη μετακίνηση του κλιματιστικού.
- ⚠ Κάντε μια δοκιμή μετά την εγκατάσταση του κλιματιστικού και καταγράψτε τα δεδομένα λειτουργίας.
- ⚠ Η κατηγορία της ασφάλειας που είναι εγκατεστημένη στην ενσωματωμένη μονάδα ελέγχου είναι T5A/ 250V.
- ⚠ Ο χρήστης πρέπει να προστατεύσει την εσωτερική μονάδα με ασφάλεια κατάλληλης αντοχής για τη μέγιστη τάση ρεύματος ή με άλλη συσκευή προστασίας από υπερφόρτωση.
- ⚠ Βεβαιωθείτε ότι η τάση του ρεύματος αντιστοιχεί σε εκείνη που αναγράφεται στην ετικέτα δεδομένων ηλεκτρισμού του κλιματιστικού. Διατηρήστε το διακόπτη και το φως καθαρά. Τοποθετήστε σωστά το φως ρεύματος στην πρίζα, ώστε να μην υπάρχει κίνδυνος ηλεκτροπληξίας ή φωτιάς λόγω κακής επαφής.
- ⚠ Ελέγξτε ότι η πρίζα είναι κατάλληλη για το φως, διαφορετικά θα πρέπει να αλλάξετε πρίζα.

- ⚠️ Η συσκευή πρέπει να είναι εφοδιασμένη με μέσα εύκολης αποσύνδεσης από το ρεύμα. Αυτά θα πρέπει να εξασφαλίζουν πλήρη αποσύνδεση υπό συνθήκες κατηγορίας υπέρτασης III. Αυτά τα μέσα πρέπει να ενσωματωθούν στην σταθερή καλωδίωση σύμφωνα με τους κανόνες καλωδίωσης.
- ⚠️ Το κλιματιστικό πρέπει να εγκατασταθεί από επαγγελματίες ή εξειδικευμένα άτομα.
- ⚠️ Μην εγκαθιστάτε τη συσκευή σε απόσταση μικρότερη των 50 εκ. από εύφλεκτες ουσίες (αλκοόλ κ.λπ.) ή από δοχεία υπό πίεση (π.χ. δοχεία με σπρέι).
- ⚠️ Εάν η συσκευή χρησιμοποιείται σε περιοχές χωρίς δυνατότητα εξαερισμού, πρέπει να λαμβάνονται προφυλάξεις για να αποφευχθούν τυχόν διαρροές ψυκτικού μέσου στο περιβάλλον και να αποφευχθεί κίνδυνος πυρκαγιάς.
- ⚠️ Τα υλικά συσκευασίας είναι ανακυκλώσιμα και πρέπει να απορρίπτονται σε ειδικούς κάδους ανακύκλωσης. Στο τέλος της ωφέλιμης ζωής του, μεταφέρετε το κλιματιστικό σε ένα ειδικό κέντρο συλλογής τέτοιων απορριμμάτων, για σωστή διάθεση.
- ⚠️ Να χρησιμοποιείτε το κλιματιστικό μόνο σύμφωνα με τις οδηγίες που υπάρχουν σ' αυτό το έντυπο. Αυτές οι οδηγίες δεν προορίζονται για να καλύψουν κάθε πιθανή κατάσταση και ενδεχόμενο. Όπως και με οποιαδήποτε ηλεκτρική οικιακή συσκευή, συνιστάται πάντοτε κοινή λογική και προσοχή κατά την εγκατάσταση, λειτουργία και συντήρηση.
- ⚠️ Η συσκευή θα πρέπει να εγκατασταθεί σε συμμόρφωση με τους ισχύοντες εθνικούς κανονισμούς.
- ⚠️ Πριν αγγίξετε υποδοχές και τερματικά, θα πρέπει να έχε-

τε αποσυνδέσει πλήρως το κλιματιστικό από το ρεύμα.

- ⚠ Είναι απαραίτητο η συσκευή να εγκατασταθεί σε συμμόρφωση με τους εθνικούς κανονισμούς καλωδίωσης.
- ⚠ Αυτή η συσκευή μπορεί να χρησιμοποιηθεί από παιδιά ηλικίας 8 ετών και άνω καθώς και άτομα με μειωμένες σωματικές, αισθητηριακές ή διανοητικές ικανότητες ή έλλειψη εμπειρίας και γνώσης, εφόσον υπάρχει εποπτεία και τους έχουν δοθεί οδηγίες σχετικά με τη χρήση της συσκευής με ασφαλή τρόπο και κατανοούν τους σχετικούς κινδύνους. Τα παιδιά δεν πρέπει να παίζουν με τη συσκευή. Ο καθαρισμός και η συντήρηση δεν πρέπει να γίνονται από παιδιά χωρίς επίβλεψη.

ΟΔΗΓΙΕΣ ΑΣΦΑΛΕΙΑΣ ΚΑΙ ΣΥΣΤΑΣΕΙΣ ΓΙΑ ΤΟΝ ΧΡΗΣΤΗ

- ⚠ Μην προσπαθήσετε να εγκαταστήσετε το κλιματιστικό από μόνοι σας. Επικοινωνήστε με εξειδικευμένο τεχνικό προσωπικό.
- ⚠ Ο καθαρισμός και η συντήρηση πρέπει να πραγματοποιούνται από εξειδικευμένο τεχνικό προσωπικό. Σε κάθε περίπτωση, θα πρέπει να αποσυνδέετε τη συσκευή από το ρεύμα πριν από την πραγματοποίηση του καθαρισμού και της συντήρησης.
- ⚠ Βεβαιωθείτε ότι η τάση ρεύματος αντιστοιχεί σε εκείνη που αναγράφεται στην πινακίδα δεδομένων ηλεκτρισμού στο προϊόν.
- ⚠ Διατηρήστε καθαρό το φισ και τους διακόπτες. Τοποθετήστε σωστά και σταθερά το φισ στην πρίζα, αποφεύγοντας έτσι τον κίνδυνο ηλεκτροπληξίας ή πυρκαγιάς λόγω κακής επαφής.

- ⚠ Μην βγάζετε το φιν από την πρίζα για να απενεργοποιήσετε το κλιματιστικό ενώ λειτουργεί, καθώς μπορεί να δημιουργηθεί σπινθήρας και να προκληθεί πυρκαγιά κ.ά.
- ⚠ Αυτή η συσκευή έχει κατασκευαστεί για τον κλιματισμό σε οικιακά περιβάλλοντα και δεν πρέπει να χρησιμοποιείται για οποιονδήποτε άλλο σκοπό, όπως για το στέγνωμα ρούχων, την ψύξη φαγητού κ.ά.
- ⚠ Τα υλικά συσκευασίας είναι ανακυκλώσιμα και πρέπει να απορρίπτονται σε ειδικούς κάδους απορριμμάτων. Μεταφέρετε το κλιματιστικό στο τέλος της ωφέλιμης ζωής του σε ένα ειδικό κέντρο συλλογής τέτοιων απορριμμάτων για διάθεση.
- ⚠ Να χρησιμοποιείτε το κλιματιστικό μόνο με το φίλτρο αέρα τοποθετημένο. Η χρήση του κλιματιστικού χωρίς φίλτρο αέρα μπορεί να προκαλέσει υπερβολική συσσώρευση σκόνης ή ακαθαρσιών στα εσωτερικά εξαρτήματα της συσκευής, με πιθανές επακόλουθες βλάβες.
- ⚠ Ο χρήστης είναι υπεύθυνος για την εγκατάσταση της συσκευής από εξειδικευμένο τεχνικό, ο οποίος πρέπει να ελέγξει ότι είναι γειωμένη σύμφωνα με την ισχύουσα νομοθεσία και να χρησιμοποιήσει θερμομαγνητική ασφάλεια.
- ⚠ Οι μπαταρίες του τηλεχειριστηρίου θα πρέπει να ανακυκλώνονται/ να απορρίπτονται σωστά. Απόρριψη άχρηστων μπαταριών -- Παρακαλούμε να απορρίπτετε τις μπαταρίες σε ειδικά σημεία συλλογής τέτοιων μπαταριών.
- ⚠ Ποτέ να μην παραμένετε άμεσα εκτεθειμένοι στη ροή του κρύου αέρα για μεγάλο χρονικό διάστημα. Η άμεση και παρατεταμένη έκθεση στον κρύο αέρα μπορεί να είναι επικίνδυνη για την υγεία σας. Ιδιαίτερη προσοχή πρέ-

πει να δίδεται στα δωμάτια όπου υπάρχουν παιδιά, ηλικιωμένοι ή άρρωστοι.

- ⚠ Εάν η συσκευή βγάζει καπνό ή υπάρχει μυρωδιά πυρκαγιάς, διακόψτε αμέσως την παροχή ρεύματος και επικοινωνήστε με το σέρβις.
- ⚠ Η παρατεταμένη χρήση της συσκευής σε τέτοιες συνθήκες μπορεί να προκαλέσει πυρκαγιά ή ηλεκτροπληξία.
- ⚠ Πραγματοποιήστε επισκευές μόνο στο εξουσιοδοτημένο κέντρο σέρβις. Εσφαλμένες επισκευές θα μπορούσαν να εκθέσουν τον χρήστη σε κίνδυνο ηλεκτροπληξίας κ.ά.
- ⚠ Αποσυνδέστε το κλιματιστικό από το ρεύμα εάν δεν πρόκειται να το χρησιμοποιήσετε για μεγάλο χρονικό διάστημα. Η κατεύθυνση της ροής του αέρα πρέπει να ρυθμίζεται σωστά.
- ⚠ Οι περσίδες πρέπει να κατευθύνονται προς τα κάτω όταν το κλιματιστικό είναι σε λειτουργία θέρμανσης και προς τα πάνω όταν είναι σε λειτουργία ψύξης.
- ⚠ Να χρησιμοποιείτε το κλιματιστικό μόνο σύμφωνα με τις οδηγίες που υπάρχουν σ' αυτό το έντυπο. Αυτές οι οδηγίες δεν προορίζονται στο να καλύψουν κάθε πιθανή κατάσταση και ενδεχόμενο. Όπως και με οποιαδήποτε ηλεκτρική οικιακή συσκευή, συνιστάται πάντοτε κοινή λογική και προσοχή κατά την εγκατάσταση, λειτουργία και συντήρηση.
- ⚠ Βεβαιωθείτε ότι η συσκευή είναι αποσυνδεδεμένη από την παροχή ρεύματος αν δεν πρόκειται να την χρησιμοποιήσετε για μεγάλο χρονικό διάστημα και πριν πραγματοποιήσετε καθαρισμό ή συντήρηση.
- ⚠ Να επιλέξετε κατάλληλη θερμοκρασία ώστε να αποφύγετε βλάβες στο προϊόν.

ΟΔΗΓΙΕΣ ΑΣΦΑΛΕΙΑΣ ΚΑΙ ΑΠΑΓΟΡΕΥΣΕΙΣ

- ⊖ Μην λυγίζετε, τραβάτε ή συμπιέζετε το καλώδιο ρεύματος, καθώς τέτοιες ενέργειες μπορεί να το φθείρουν. Ηλεκτροπληξίες ή πυρκαγιές συνήθως οφείλονται σε φθαρμένα καλώδια ρεύματος. Μόνο εξειδικευμένο τεχνικό προσωπικό μπορεί να αντικαταστήσει φθαρμένα καλώδια ρεύματος.
- ⊖ Μην χρησιμοποιήσετε μπαλαντέζες ή πολύμπριζα.
- ⊖ Μην αγγίζετε τη συσκευή όταν τα πόδια σας ή άλλα μέρη του σώματός σας είναι βρεγμένα ή υγρά.
- ⊖ Μην εμποδίζετε την είσοδο ή την έξοδο αέρα της εσωτερικής ή της εξωτερικής μονάδας. Η απόφραξη αυτών των ανοιγμάτων προκαλεί μείωση της απόδοσης λειτουργίας του κλιματιστικού με πιθανές επακόλουθες βλάβες ή ζημιές.
- ⊖ Μην τροποποιήσετε τη συσκευή.
- ⊖ Μην εγκαταστήσετε τη συσκευή σε περιβάλλοντα όπου ο αέρας μπορεί να περιέχει υγραέριο, έλαια ή θείο ή κοντά σε πηγές θερμότητας.
- ⊖ Αυτή η συσκευή δεν προορίζεται για χρήση από άτομα (συμπεριλαμβανομένων των παιδιών) με μειωμένη σωματική, αισθητηριακή ή διανοητική ικανότητα ή έλλειψη εμπειρίας και γνώσης, εκτός κι αν υπάρχει επίβλεψη ή έχουν δοθεί οδηγίες σχετικά με τη χρήση της συσκευής από άτομο υπεύθυνο για την ασφάλειά τους.
- ⊖ Μην ανεβαίνετε πάνω ή τοποθετείτε βαριά ή ζεστά αντικείμενα πάνω στη συσκευή.
- ⊖ Μην αφήνετε τα παράθυρα ή τις πόρτες ανοιχτά για πολλή ώρα ενώ το κλιματιστικό λειτουργεί.
- ⊖ Μην κατευθύνετε τη ροή αέρα προς ζώα ή φυτά.
- ⊖ Παρατεταμένη έκθεση στη ροή ψυχρού αέρα του κλιμα-

τιστικού μπορεί να έχει αρνητικές επιπτώσεις σε ζώα ή φυτά.

- ⊖ Μην φέρνετε το κλιματιστικό σε επαφή με νερό. Η ηλεκτρική μόνωση μπορεί να υποστεί βλάβη, προκαλώντας ηλεκτροπληξία.
- ⊖ Μην ανεβαίνετε πάνω και μην τοποθετείτε αντικείμενα πάνω στην εξωτερική μονάδα.
- ⊖ Ποτέ μην τοποθετήσετε κοντάρια ή παρόμοια αντικείμενα μέσα στη συσκευή. Μπορεί να προκληθεί τραυματισμός.
- ⊖ Πρέπει να επιβλέπετε τα παιδιά για να εξασφαλίζετε ότι δεν παίζουν με το κλιματιστικό. Εάν το καλώδιο ρεύματος είναι κατεστραμμένο, πρέπει να αντικατασταθεί από τον κατασκευαστή, τον αντιπρόσωπο ή από εξειδικευμένα άτομα για να αποφευχθούν κίνδυνοι.

ΠΕΡΙΓΡΑΦΗ ΕΞΑΡΤΗΜΑΤΩΝ

ΕΣΩΤΕΡΙΚΗ ΜΟΝΑΔΑ	
Αρ.	Περιγραφή
1	Μπροστινό πάνελ
2	Φίλτρο αέρα
3	Προαιρετικό φίλτρο (αν υπάρχει)
4	Οθόνη LED
5	Αισθητήρας υπερύθρων
6	Κάλυμμα τερματικού
7	Μονάδα ιονισμού (αν υπάρχει)
8	Περσίδες
9	Πλήκτρο έκτακτης ανάγκης
10	Ετικέτα δεδομένων εσωτερικής μονάδας (η θέση μπορεί να είναι διαφορετική)
11	Περσίδα αλλαγής κατεύθυνσης αέρα
12	Τηλεχειριστήριο

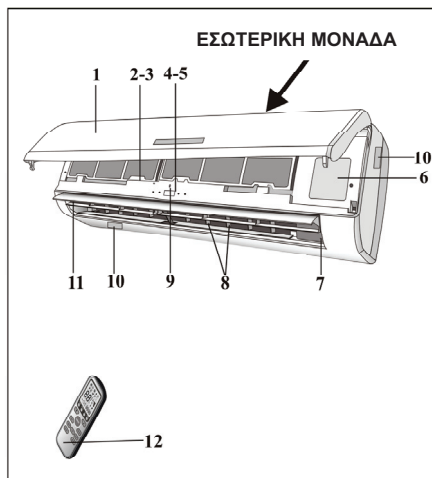

ΕΣΩΤΕΡΙΚΗ ΜΟΝΑΔΑ	
Αρ.	Περιγραφή
13	Γρίλιες εξόδου αέρα
14	Ετικέτα δεδομένων εξωτερικής μονάδας
15	Κάλυμμα τερματικού
16	Βαλβίδα αερίου
17	Βαλβίδα υγρού

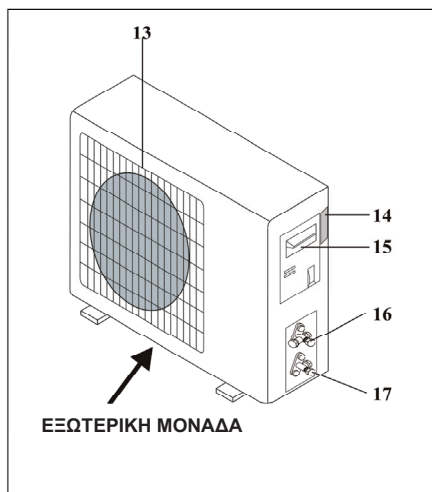

Σημείωση: Οι ανωτέρω εικόνες είναι ενδεικτικές και ενδέχεται να μην ανταποκρίνονται πλήρως στο κλιματιστικό που αγοράσατε.

ΟΘΟΝΗ ΕΣΩΤΕΡΙΚΗΣ ΜΟΝΑΔΑΣ

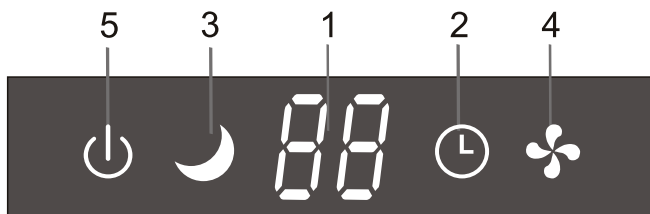

Αρ.	Οθόνη LED	Λειτουργία
1		Ένδειξη Χρονοδιακόπτη θερμοκρασίας και Κωδικού σφάλματος
2		Ανάβει όταν έχετε ενεργοποιήσει τη λειτουργία χρονοδιακόπτη
3		Λειτουργία Ύπνου
4		Αυτό το σύμβολο εμφανίζεται όταν το κλιματιστικό είναι ενεργοποιημένο και εξαφανίζεται όταν το κλιματιστικό απενεργοποιηθεί
5		Αυτό το σύμβολο εμφανίζεται όταν είναι ενεργοποιημένο το κλιματιστικό



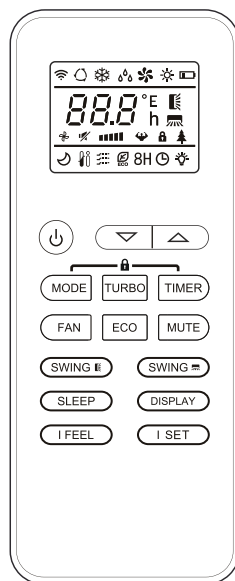

Το σχήμα και η θέση των πλήκτρων και των ενδείξεων μπορεί να διαφέρει ανάλογα με το μοντέλο, αλλά η λειτουργία τους είναι πάντα η ίδια.

ΤΗΛΕΧΕΙΡΙΣΤΗΡΙΟ

Αρ.	Σύμβολο	Σημασία
1		Ένδειξη Στάθμης Μπαταρίας
2		Ένδειξη Αυτόματης Λειτουργίας
3		Ένδειξη Λειτουργίας ΨΥΞΗΣ
4		Ένδειξη Λειτουργίας ΑΦΥΓΡΑΝΣΗΣ
5		Ένδειξη Λειτουργίας MONO ΑΝΕΜΙΣΤΗΡΑΣ
6		Ένδειξη Λειτουργίας ΘΕΡΜΑΝΣΗΣ
7		Ένδειξη Λειτουργίας ECO
8		Ένδειξη Χρονοδιακόπτη
9		Ένδειξη Θερμοκρασίας
10		Ένδειξη Λειτουργίας ανεμιστήρα με αυτόματη, χαμηλή, μεσαία, υψηλή ταχύτητα
11		Ένδειξη Αθόρυβης Λειτουργίας
12		Ένδειξη Λειτουργίας TURBO
13		Ένδειξη κίνησης Πάνω/Κάτω περσίδων
14		Ένδειξη κίνησης Δεξιά/Αριστερά περσίδων (Δεν Υποστηρίζεται)
15		Ένδειξη Λειτουργίας SLEEP (Ύπνου)
16		Ένδειξη Λειτουργίας HEALTHY (Δεν Υποστηρίζεται)
17		Ένδειξη Λειτουργίας I FEEL
18	8H	Λειτουργία Θέρμανσης 8°C
19		Ένδειξη εντολής λήψης
20		Ήπιος Άνεμος (Δεν Υποστηρίζεται)
21		Λειτουργία Κλειδώματος
22		Ένδειξη ON/OFF (Ενεργοποίηση/Απενεργοποίηση)



Το σχήμα και η θέση των πλήκτρων και των ενδείξεων μπορεί να διαφέρει ανάλογα με το μοντέλο.

Αρ.	Πλήκτρο	Λειτουργία
1		Για να ενεργοποιήσετε/απενεργοποιήσετε το κλιματιστικό.
2	^	Πιέστε αυτό το πλήκτρο για να αυξήσετε την τιμή της θερμοκρασίας/ ώρας.
3	∨	Πιέστε αυτό το πλήκτρο για να μειώσετε την τιμή της θερμοκρασίας/ ώρας.
4	MODE	Πιέστε για να επιλέξετε την επιθυμητή λειτουργία.
5	ECO	Για να ενεργοποιήσετε/απενεργοποιήσετε την λειτουργία ECO
		Πιέστε συνεχόμενα για να ενεργοποιήσετε/απενεργοποιήσετε την λειτουργία θέρμανσης 8°C(εξαρτάται από το μοντέλο)
6	TURBO	Πιέστε αυτό το πλήκτρο για να ενεργοποιήσετε/ απενεργοποιήσετε τη λειτουργία TURBO
7	FAN	Πιέστε για να επιλέξετε την ταχύτητα του ανεμιστήρα: auto/low/ mid/high (Αυτόματο/ Χαμηλό/ Μεσαίο/ Υψηλό)
8	TIMER	Πιέστε για να ρυθμίσετε το χρονοδιακόπτη αυτόματης ενεργοποίησης/απενεργοποίησης.
9	SLEEP	Πιέστε για να ενεργοποιήσετε τη λειτουργία SLEEP (Ύπνου).
10	DISPLAY	Πιέστε για να ενεργοποιήσετε/ απενεργοποιήσετε την οθόνη LED.
11	SWING 	Για να ενεργοποιήσετε ή να απενεργοποιήσετε την Πάνω/Κάτω κίνηση των περσίδων.
12	SWING 	Για να ενεργοποιήσετε ή να απενεργοποιήσετε την Δεξιά/Αριστερά κίνηση των περσίδων. (Δεν Υποστηρίζεται)
13	I FEEL	Για να ενεργοποιήσετε ή να απενεργοποιήσετε την λειτουργία I FEEL.
14	MUTE	Πιέστε για να ενεργοποιήσετε τη λειτουργία MUTE (Αθόρυβο).
15	MODE+TIMER	Πιέστε για να ενεργοποιήσετε / απενεργοποιήσετε την Λειτουργία Κλειδώματος
16	SWING  + SWING 	Για να ενεργοποιήσετε/απενεργοποιήσετε τη λειτουργία SELF-CLEAN.
17	FAN & MUTE	Για να ενεργοποιήσετε/απενεργοποιήσετε τη λειτουργία GENTLE WIND. (Δεν Υποστηρίζεται)
18	SLEEP & DISPLAY	Πιέστε για να ενεργοποιήσετε/ απενεργοποιήσετε τη λειτουργία HEALTHY. (Δεν Υποστηρίζεται)
19	I SET	Για να απομνημονεύσει τη θερμοκρασία ρύθμισης, τη λειτουργία ρύθμισης και τη ρύθμιση της ταχύτητας του ανεμιστήρα όπως χρειάζεστε.

- ⚠ Η εξωτερική εμφάνιση και ορισμένες λειτουργίες του τηλεχειριστηρίου μπορεί να διαφέρουν από αυτό που έχετε στα χέρια σας.
- ⚠ Το σχήμα και η θέση των πλήκτρων και των ενδείξεων μπορεί να διαφέρει ανάλογα με το μοντέλο, αλλά η λειτουργία τους είναι πάντα η ίδια.
- ⚠ Το κλιματιστικό επιβεβαιώνει τη λήψη κάθε εντολής από το τηλεχειριστήριο παράγοντας ένα ηχητικό «μπιπ».

Αντικατάσταση των μπαταριών

Αφαιρέστε το κάλυμμα της θήκης των μπαταριών από το πίσω μέρος του τηλεχειριστηρίου, σύροντάς το προς την κατεύθυνση του βέλους. Τοποθετήστε τις μπαταρίες σύμφωνα με την κατεύθυνση (+ και -) που εικονίζεται στο εσωτερικό του τηλεχειριστηρίου. Τοποθετήστε ξανά το κάλυμμα της θήκης των μπαταριών σύροντάς το ώστε να μπει στη θέση του.

- ⚠ Χρησιμοποιήστε 2 μπαταρίες LRO 3 AAA (1.5V). Μην χρησιμοποιήσετε επαναφορτιζόμενες μπαταρίες. Όταν η οθόνη δεν είναι πλέον ευανάγνωστη, αντικαταστήστε τις παλιές μπαταρίες με καινούργιες μπαταρίες του ίδιου τύπου.

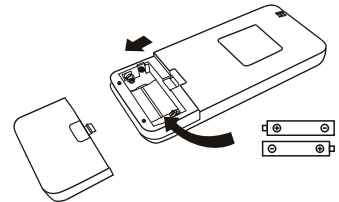

Μην πετάτε τις μπαταρίες στα οικιακά απορρίμματα. Απαιτείται ξεχωριστή συλλογή τέτοιων απορριμμάτων, για ειδική επεξεργασία και ανακύκλωση.

Ανατρέξτε στην εικόνα 1: Μόλις ανοίξετε τη κάλυμμα της θήκης των μπαταριών θα δείτε έναν διακόπτη στο πίσω μέρος. Ακολουθώς περιγράφεται η λειτουργία αυτού του διακόπτη:

- ⚠ Για ορισμένα μοντέλα, κάθε φορά που τοποθετείτε τις μπαταρίες στο τηλεχειριστήριο για πρώτη φορά, μπορείτε να ορίσετε τον τύπο ελέγχου μόνο της ψύξης ή της αντλίας θέρμανσης. Μόλις τοποθετήσετε τις μπαταρίες, απενεργοποιήστε το τηλεχειριστήριο και λειτουργήστε όπως παρακάτω.

1. Πατήστε παρατεταμένα το πλήκτρο **MODE**, έως ότου αναβοσβήσει το εικονίδιο (❄), για να ρυθμίσετε τον τύπο Μόνο Ψύξη.
2. Πατήστε παρατεταμένα το πλήκτρο **MODE**, μέχρι να αναβοσβήσει το εικονίδιο (❄), για να ρυθμίσετε τον τύπο της αντλίας θέρμανσης.

Σημείωση: Εάν ρυθμίσετε το τηλεχειριστήριο σε λειτουργία ψύξης, δεν θα είναι δυνατή η ενεργοποίηση της λειτουργίας θέρμανσης σε μονάδες με αντλία θέρμανσης. Εάν πρέπει να κάνετε επαναφορά, βγάλτε τις μπαταρίες και εγκαταστήστε ξανά.

 Για ορισμένα μοντέλα τηλεχειριστηρίου, μπορείτε να προγραμματίσετε την οθόνη θερμοκρασίας μεταξύ °C και °F.

1. Πατήστε και κρατήστε πατημένο το πλήκτρο **TURBO** για 5 δευτερόλεπτα για να μπείτε στη λειτουργία αλλαγής.
2. Πατήστε και κρατήστε πατημένο το πλήκτρο **TURBO**, μέχρι να αλλάξει σε °C και °F.
3. Στη συνέχεια αφήστε το πάτημα και περιμένετε 5 δευτερόλεπτα, θα επιλεγεί η λειτουργία.

Σημείωση:

1. Κατευθύνετε το τηλεχειριστήριο προς το κλιματιστικό.
2. Ελέγξτε ότι δεν υπάρχουν αντικείμενα μεταξύ του τηλεχειριστηρίου και του δέκτη σήματος στην εσωτερική μονάδα.
3. Μην αφήνετε ποτέ το τηλεχειριστήριο εκτεθειμένο στις ακτίνες του ήλιου.
4. Κρατήστε το τηλεχειριστήριο σε απόσταση τουλάχιστον 1m από την τηλεόραση ή άλλες ηλεκτρικές συσκευές.

ΧΡΗΣΗ

ΛΕΙΤΟΥΡΓΙΑ ΨΥΞΗΣ (COOL)

COOL ❄️ Η λειτουργία ψύξης επιτρέπει στο κλιματιστικό να ψύχει το δωμάτιο και ταυτόχρονα να μειώνει την υγρασία του αέρα.

Για να ενεργοποιήσετε τη λειτουργία ψύξης (COOL), πιέστε το πλήκτρο **MODE** μέχρι να εμφανιστεί στην οθόνη το σύμβολο ψύξης ❄️ (COOL).

Η λειτουργία ψύξης ενεργοποιείται ρυθμίζοντας τη θερμοκρασία σε τιμή χαμηλότερη από εκείνη που επικρατεί στο δωμάτιο, χρησιμοποιώντας τα πλήκτρα \vee και \wedge .

ΛΕΙΤΟΥΡΓΙΑ ΘΕΡΜΑΝΣΗΣ (HEAT)

HEAT ❄️ Η λειτουργία θέρμανσης επιτρέπει στο κλιματιστικό να ζεσταίνει το δωμάτιο.

Για να ενεργοποιήσετε τη λειτουργία θέρμανσης (HEAT), πατήστε το πλήκτρο **MODE** μέχρι να εμφανιστεί στην οθόνη το σύμβολο ❄️ θέρμανσης (HEAT).

Η λειτουργία θέρμανσης ενεργοποιείται ρυθμίζοντας τη θερμοκρασία σε τιμή υψηλότερη από εκείνη που επικρατεί στο δωμάτιο, χρησιμοποιώντας τα πλήκτρα \vee και \wedge .

⚠️ Σε λειτουργία ΘΕΡΜΑΝΣΗΣ, η συσκευή ενδέχεται να ενεργοποιήσει αυτόματα έναν κύκλο απόψυξης, ο οποίος είναι απαραίτητος για τον καθαρισμό τυχόν πάγου στον συμπυκνωτή έτσι ώστε να ανακτήσει τη λειτουργία ανταλλαγής θερμότητας. Αυτή η διαδικασία διαρκεί συνήθως 2-10 λεπτά. Κατά την διάρκεια της απόψυξης, η λειτουργία του ανεμιστήρα της εσωτερικής μονάδας διακόπτεται.

Μετά την απόψυξη, το κλιματιστικό συνεχίζει αυτόματα σε λειτουργία ΘΕΡΜΑΝΣΗΣ.

ΛΕΙΤΟΥΡΓΙΑ ΑΝΕΜΙΣΤΗΡΑ

FAN ❄️ Για χρήση του κλιματιστικού μόνο ως ανεμιστήρα, για εξαερισμό.

Για να ρυθμίσετε τη λειτουργία ανεμιστήρα (FAN), πιέστε το πλήκτρο **MODE** μέχρι να εμφανιστεί η ένδειξη ανεμιστήρα ❄️ (FAN) στην οθόνη.

ΛΕΙΤΟΥΡΓΙΑ ΑΦΥΓΡΑΝΣΗΣ

DRY ☁

Αυτή η λειτουργία μειώνει την υγρασία του αέρα για να κάνει την αίσθηση στο δωμάτιο πιο άνετη.

Για να επιλέξετε τη λειτουργία αφύγρανσης (DRY), πιέστε [MODE] μέχρι να εμφανιστεί η ένδειξη αφύγρανσης ☁ (DRY) στην οθόνη. Ενεργοποιείται μια αυτόματη λειτουργία εναλλασσόμενων κύκλων ψύξης και ανεμιστήρα.

ΛΕΙΤΟΥΡΓΙΑ ΤΑΧΥΤΗΤΑΣ ΑΝΕΜΙΣΤΗΡΑ

FAN 🌀

Με το πάτημα του πλήκτρου [FAN], η ταχύτητα περιστροφής του ανεμιστήρα αλλάζει με την ακόλουθη σειρά: LOW (ΧΑΜΗΛΗ)/ MEDIUM (ΜΕΣΑΙΑ)/ HIGH (ΥΨΗΛΗ)/ AUTO (ΑΥΤΟΜΑΤΗ).

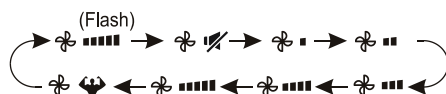

ΑΥΤΟΜΑΤΗ ΛΕΙΤΟΥΡΓΙΑ

AUTO ⏸

Για να ρυθμίσετε τη λειτουργία AUTO, πατήστε [MODE] μέχρι να εμφανιστεί στην οθόνη ⏸.

Στη λειτουργία AUTO θα ρυθμιστεί η λειτουργία εκτέλεσης αυτόματα ανάλογα με τη θερμοκρασία δωματίου.

ΛΕΙΤΟΥΡΓΙΑ ΚΛΕΙΔΩΜΑΤΟΣ

1. Πατήστε παρατεταμένα το πλήκτρο [MODE] και [TIMER] μαζί για να ενεργοποιήσετε αυτήν τη λειτουργία και πιέστε τα ταυτόχρονα ξάνα για να την απενεργοποιήσετε.
2. Κάτω από αυτή τη λειτουργία, κανένα πλήκτρο δεν θα είναι ενεργό.

ΧΡΟΝΟΔΙΑΚΟΠΤΗΣ ΑΥΤΟΜΑΤΗΣ ΕΝΕΡΓΟΠΟΙΗΣΗΣ

TIMER ⏸

Για να προγραμματίσετε τον χρόνο αυτόματης ενεργοποίησης της συσκευής. Το κλιματιστικό θα πρέπει να είναι απενεργοποιημένο.

1. Πιέστε [TIMER] μία φορά για να το ενεργοποιήσετε, ⏸ και [60m] θα εμφα-

νιστούν στην οθόνη του τηλεχειριστηρίου.

2. Πιέστε το \vee ή το \wedge πλήκτρο με σκοπό να ρυθμίσετε τον χρόνο αυτόματης ενεργοποίησης. Κάθε φορά που πιέζετε ένα από τα δύο πλήκτρα, ο χρόνος θα αυξάνεται ή θα μειώνεται κατά μισή ώρα μεταξύ 0 και 10 ώρες και από μία μεταξύ 10 και 24 ώρες.
3. Πιέστε **TIMER** δεύτερη φορά για να επιβεβαιώσετε τη ρύθμιση.
4. Έπειτα από την ενεργοποίηση της ρύθμισης του χρονοδιακόπτη, επιλέξτε την επιθυμητή λειτουργία (Cool/ Heat/ Auto/ Fan/ Dry), πιέζοντας το πλήκτρο **MODE**. Έπειτα ρυθμίστε την ταχύτητα του ανεμιστήρα επιλέγοντας το πλήκτρο **FAN** και το πλήκτρο \vee ή το πλήκτρο \wedge .

Σημείωση: Για να ακυρώσετε αυτή την λειτουργία, πιέστε το ξανά το πλήκτρο **TIMER**.

ΧΡΟΝΟΔΙΑΚΟΠΤΗΣ ΑΥΤΟΜΑΤΗΣ ΑΠΕΝΕΡΓΟΠΟΙΗΣΗΣ

TIMER Για να προγραμματίσετε τον χρόνο αυτόματης απενεργοποίησης της συσκευής.

Πιέστε το πλήκτρο **TIMER** ενώ λειτουργεί το κλιματιστικό.

Για να ρυθμίσετε την ώρα της αυτόματης απενεργοποίησης ακολουθήστε τα παρακάτω βήματα:

1. Βεβαιωθείτε ότι η συσκευή είναι ενεργοποιημένη.
2. Πατήστε το πλήκτρο **TIMER** την πρώτη φορά για να ρυθμίσετε την απενεργοποίηση.

Πατήστε το \vee ή το \wedge πλήκτρο για να ρυθμίσετε τον απαιτούμενο χρόνο αυτόματης απενεργοποίησης.

3. Πατήστε το πλήκτρο **TIMER** τη δεύτερη φορά για να το επιβεβαιώσετε.



ΑΚΥΡΩΣΤΕ το πατώντας το πλήκτρο **TIMER**.

Σημείωση: Όλος ο προγραμματισμός πρέπει να εκτελείται εντός 5 δευτερολέπτων, διαφορετικά η ρύθμιση θα ακυρωθεί.

ΡΥΘΜΙΣΗ ΟΡΙΖΟΝΤΙΑΣ ΚΙΝΗΣΗΣ ΤΩΝ ΠΕΡΣΙΔΩΝ



Πατήστε το πλήκτρο SWING για να ενεργοποιήσετε την περσίδα,

Πιέστε το πλήκτρο  για να ενεργοποιήσετε τη Δεξιά/Αριστερά Κίνηση των Περσίδων από τα αριστερά προς τα δεξιά, η ένδειξη  εμφανίζεται στην οθόνη.

Πατήστε ξανά για να σταματήσετε την Κίνηση των Περσίδων στην τρέχουσα γωνία.

- Σε λειτουργία ψύξης, προσανατολίστε τις περσίδες σε Δεξιά/Αριστερά κατεύθυνση.
- Σε λειτουργία θέρμανσης, προσανατολίστε τις περσίδες προς τα κάτω καθώς ο θερμός αέρας τείνει να ανεβαίνει.

Αν το μοντέλο σας δεν διαθέτει μηχανοκίνητα Πάνω/Κάτω περσίδες, ρυθμίστε τα χειροκίνητα για να κατευθύνετε τον αέρα δεξιά/ αριστερά.

 Αυτή η ρύθμιση πρέπει να γίνει ενώ το κλιματιστικό είναι απενεργοποιημένο.

 Ποτέ να μην ρυθμίζετε Δεξιά/Αριστερά τις περσίδες χειροκίνητα. Ο λεπτός μηχανισμός τους μπορεί να καταστραφεί!

 Ποτέ μην βάζετε δάχτυλα, ξύλα ή οποιοδήποτε αντικείμενο στην είσοδο ή στην έξοδο του αέρα. Τέτοια επαφή με ξένα αντικείμενα μπορεί να προκαλέσει απρόβλεπτες ζημιές ή τραυματισμούς.

ΛΕΙΤΟΥΡΓΙΑ TURBO



Για να ενεργοποιήσετε τη λειτουργία **TURBO**, πατήστε το TURBO και  θα εμφανιστεί στην οθόνη.

Πατήστε ξανά για ακύρωση αυτής της λειτουργίας.

Στη λειτουργία ΨΥΞΗΣ/ΘΕΡΜΑΝΣΗΣ(COOL/HEAT), όταν επιλέγετε την **TURBO** λειτουργία, η συσκευή θα λειτουργήσει σε γρήγορη COOL ή HEAT λειτουργία με την υψηλότερη ταχύτητα ανεμιστήρα για ισχυρή ροή αέρα.

ΛΕΙΤΟΥΡΓΙΑ MUTE (ΑΘΟΥΒΟ)

MUTE 

1. Πατήστε το πλήκτρο **MUTE** για να ενεργοποιήσετε αυτή τη λειτουργία, και  θα εμφανιστεί στην οθόνη. Πιέστε ξανά για να απενεργοποιήσετε αυτή τη λειτουργία.
2. Όταν εκτελείται η λειτουργία MUTE, στο τηλεχειριστήριο θα εμφανίσει η AUTO αυτόματη ταχύτητα ανεμιστήρα και η εσωτερική μονάδα θα λειτουργεί στην χαμηλότερη ταχύτητα ανεμιστήρα για μία αίσθηση ησυχίας.
3. Όταν πατήσετε το πλήκτρο FAN/TURBO, η λειτουργία MUTE θα ακυρωθεί. Η λειτουργία MUTE δεν μπορεί να ενεργοποιηθεί στη λειτουργία DRY.

ΛΕΙΤΟΥΡΓΙΑ ECO

ECO 

Σε αυτή τη λειτουργία η συσκευή ρυθμίζει αυτόματα τη λειτουργία σε εξοικονόμησης ενέργειας.

Πατήστε το πλήκτρο **ECO**, εμφανίζεται η ένδειξη  στην οθόνη και η συσκευή θα λειτουργεί σε λειτουργία ECO.

Πατήστε ξανά για να το ακυρώσετε.

Σημείωση: Η λειτουργία ECO είναι διαθέσιμη και στις δύο λειτουργίες ΨΥΞΗΣ και ΘΕΡΜΑΝΣΗΣ.

ΛΕΙΤΟΥΡΓΙΑ ΥΠΝΟΥ (SLEEP)

SLEEP 

Πρόγραμμα ρύθμισης αυτόματης λειτουργίας ΥΠΝΟΥ.

Για να ενεργοποιήσετε τη λειτουργία ύπνου (SLEEP), πιέστε το πλήκτρο **SLEEP** στο τηλεχειριστήριο έως ότου εμφανιστεί στην οθόνη το σύμβολο .

Έπειτα από 10 ώρες λειτουργίας σε κατάσταση ύπνου, το κλιματιστικό θα αλλάξει στην προηγούμενη ρύθμιση λειτουργίας.

Η λειτουργία “SLEEP” ρυθμίζει αυτόματα τη θερμοκρασία για να κάνει το δωμάτιο πιο άνετο κατά τη διάρκεια της νύχτας. Σε λειτουργία ψύξης ή αφύγρανσης, η ρυθμισμένη θερμοκρασία θα αυξάνεται αυτόματα κατά 1°C κάθε 60 λεπτά, ώστε να επιτευχθεί συνολική αύξηση 2°C κατά

τις πρώτες 2 ώρες λειτουργίας.

Σε λειτουργία θέρμανσης η ρυθμισμένη θερμοκρασία μειώνεται σταδιακά κατά 2°C κατά τις πρώτες 2 ώρες λειτουργίας.

Μετά από 10 ώρες σε κατάσταση νύχτας (SLEEP), το κλιματιστικό απενεργοποιείται αυτόματα.

ΛΕΙΤΟΥΡΓΙΑ DISPLAY

DISPLAY Ενεργοποιήστε/απενεργοποιήστε την οθόνη LED.

Πατήστε το πλήκτρο **DISPLAY** για να απενεργοποιήσετε τις ενδείξεις LED στην οθόνη της μονάδας. Πατήστε ξανά για να ενεργοποιήσετε τις ενδείξεις LED.

ΛΕΙΤΟΥΡΓΙΑ ΑΙΣΘΗΣΗΣ (I FEEL)

I FEEL  Για χρήση του κλιματιστικού σε αυτόματη λειτουργία αίσθησης.

Για να επιλέξετε τη λειτουργία αίσθησης (FEEL) (αυτόματη), πιέστε το **I FEEL** πλήκτρο μέχρι να εμφανιστεί η ένδειξη αίσθησης  στην οθόνη.

Σε λειτουργία αίσθησης (FEEL), η ταχύτητα του ανεμιστήρα και η θερμοκρασία ρυθμίζονται αυτόματα, ανάλογα με τη θερμοκρασία που έχει το δωμάτιο (η θερμοκρασία μετριέται από το θερμομέτρο που είναι ενσωματωμένο στην εσωτερική μονάδα).



Αυτή η λειτουργία επιτρέπει στο τηλεχειριστήριο να μετρήσει τη θερμοκρασία στην τρέχουσα θέση, και στέλνει αυτό το σήμα στο κλιματιστικό για να βελτιστοποιήσει τη θερμοκρασία γύρω σας και να εξασφαλίσει άνεση. Θα απενεργοποιηθεί αυτόματα 2 ώρες αργότερα.

ΛΕΙΤΟΥΡΓΙΑ GEN (ΠΡΟΑΙΡΕΤΙΚΗ)

1. Ενεργοποιήστε την εσωτερική μονάδα αρχικά και πατήστε παρατεταμένα πλήκτρο **MUTE** 3 δευτερόλεπτα για να ενεργοποιηθεί και επιλέξετε το ξανά για να απενεργοποιήσετε αυτή τη λειτουργία.
2. Κάτω από αυτή τη λειτουργία, πατήστε ελαφρώς το πλήκτρο **MUTE** για να επιλέξετε τον Γενικό τύπο L3 - L2 - L1 - OF.
3. Επιλέξτε OFF και περιμένετε 2 δευτερόλεπτα για έξοδο από αυτή της λειτουργία.

ΛΕΙΤΟΥΡΓΙΑ ΑΥΤΟΚΑΘΑΡΙΣΜΟΥ (ΠΡΟΑΙΡΕΤΙΚΗ)

Μόνο προαιρετική για κάποια συσκευή αντλίας θέρμανσης.

Για να ενεργοποιήσετε αυτή τη λειτουργία, απενεργοποιήστε την εσωτερική μονάδα στην αρχή, μετά πατήστε το  και το  πλήκτρο την ίδια στιγμή προς την εσωτερική μονάδα, μέχρι να ακούσετε το Ηχητικό σήμα (μπιπ) και το [AC] θα εμφανιστεί στο τηλεχειριστήριο και στην οθόνη LED της μονάδας.

1. Αυτή η λειτουργία βοηθά στην απομάκρυνση της συσσωρευμένης βρωμιάς, βακτηρίων κ.λπ. από τον εσωτερική μονάδα.
2. Αυτή η λειτουργία θα εκτελεστεί περίπου για 30 λεπτά, και έπειτα θα επιστρέψει στην προηγούμενη λειτουργία. Πατώντας το  πλήκτρο ακυρώνετε αυτή τη λειτουργία κατά τη διάρκεια της διαδικασίας. Θα ακούσετε 2 ηχητικά σήματα (μπιπ) όταν τελειώσει ή ακυρωθεί.

 Είναι φυσιολογικό αν υπάρχει θόρυβος κατά τη διάρκεια αυτής της λειτουργίας, καθώς τα πλαστικά υλικά διαστέλλονται με τη ζέση και συστέλλονται με το κρύο.

 Προτείνουμε τη χρήση αυτής της λειτουργίας υπό τις ακόλουθες συνθήκες περιβάλλοντος για την αποφυγή ορισμένων χαρακτηριστικών προστασίας ασφάλειας.

Εσωτερική Μονάδα	Θερμοκρασία < 86 °F (30 °C)
Εξωτερική Μονάδα	41 °F (5° C) < Θερμοκρασία < 86 °F (30° C)

 Προτείνεται να χρησιμοποιείτε αυτή τη λειτουργία κάθε 3 μήνες.

ΛΕΙΤΟΥΡΓΙΑ ΑΠΑΛΟΥ ΑΝΕΜΟΥ (ΠΡΟΑΙΡΕΤΙΚΗ)

1. Ενεργοποιήστε την εσωτερική μονάδα και επιλέξτε τη λειτουργία COOL και, στη συνέχεια, πατήστε παρατεταμένα το πλήκτρο **[FAN]** και **[MUTE]** μαζί για 3 δευτερόλεπτα για να ενεργοποιήσετε αυτήν τη λειτουργία, ☼ θα εμφανιστεί στην οθόνη.
Πιέστε ξανά για να την απενεργοποιήσετε.
2. Αυτή η λειτουργία θα κλείσει αυτόματα τις Πάνω/Κάτω περσίδες, και να σας δώσει την αίσθηση του απαλού ανέμου.

ΛΕΙΤΟΥΡΓΙΑ HEALTH (ΠΡΟΑΙΡΕΤΙΚΗ)

1. Ενεργοποιήστε την εσωτερική μονάδα αρχικά και πατήστε παρατεταμένα πλήκτρο **[SLEEP]** και **[DISPLAY]** μαζί για 3 δευτερόλεπτα για την ενεργοποίηση αυτής της λειτουργίας, η ένδειξη ✱ θα εμφανιστεί στην οθόνη.
Πιέστε ξανά για να την απενεργοποιήσετε.
2. Όταν εκκινείται η λειτουργία HEALTH, ο Ιονιστής/ Πλάσμα/ Διπολικός Ιονιστής/ UVC φως (ανάλογα με τα μοντέλα) θα ενεργοποιηθεί και θα λειτουργήσει.

ΛΕΙΤΟΥΡΓΙΑ ΘΕΡΜΑΝΣΗΣ 8 °C (ΠΡΟΑΙΡΕΤΙΚΗ)

1. Πατήστε παρατεταμένα το πλήκτρο **[ECO]** για 3 δευτερόλεπτα για να ενεργοποιηθεί αυτή η λειτουργία και **[8°C]** **[46°F]** θα εμφανιστούν οι ενδείξεις στην οθόνη.
Πιέστε ξανά για να απενεργοποιήσετε αυτήν τη λειτουργία.
2. Αυτή η λειτουργία θα ξεκινήσει αυτόματα τη λειτουργία θέρμανσης όταν η θερμοκρασία δωματίου είναι χαμηλότερη από 8 °C(46 °F), και θα επιστρέψει σε κατάσταση αναμονής εάν η θερμοκρασία φτάσει τους 9 °C (48 °F).
3. Εάν η θερμοκρασία δωματίου είναι μεγαλύτερη από 18 °C(64 °F), η συσκευή θα ακυρώσει αυτομάτως αυτή τη λειτουργία.

ΛΕΙΤΟΥΡΓΙΑ I SET (ΠΡΟΑΙΡΕΤΙΚΗ)

Θέστε σε λειτουργία την αγαπημένη σας ρύθμιση και ενεργοποιήστε την πατώντας ένα πλήκτρο.

Θέστε σε λειτουργία την αγαπημένη σας ρύθμιση:

1. Σε κάθε λειτουργία (COOLING/ HEATING/ FAN/ DRY), πατήστε παρατεταμένα το πλήκτρο "I SET" για 3 δευτερόλεπτα για να το θέσει σε λειτουργία;
 2. Όταν στο τηλεχειριστήριο αναβοσβήνει η ένδειξη "AU" στην οθόνη του τηλεχειριστηρίου θέστε σε λειτουργία την αγαπημένη σας ρύθμιση.
- * Πιέστε οποιοδήποτε πλήκτρο για έξοδο και μπορείτε να το επαναφέρετε για να επαναλάβετε τη λειτουργία 1, 2.

Εκτελέστε την αγαπημένη σας ρύθμιση:

1. Σε κάθε λειτουργία (COOLING/ HEATING/ FAN/ DRY), ένα πάτημα του κουμπιού "I SET" για ενεργοποίηση.
2. Η συσκευή θα λειτουργεί με την αγαπημένη σας ρύθμιση και θα αναβοσβήνει στο τηλεχειριστήριο η ένδειξη [AU];
3. Πιέστε αυτό το πλήκτρο ξανά ή οποιοδήποτε άλλο για να ακυρώσετε τη λειτουργία.

ΠΡΟΣΤΑΣΙΑ

Το κλιματιστικό είναι κατασκευασμένο για να σας προσφέρει άνετες και κατάλληλες συνθήκες διαβίωσης. Εάν χρησιμοποιείται σε μη φυσιολογικό περιβάλλον όπως περιγράφεται παρακάτω, ενδέχεται να τεθούν σε λειτουργία ορισμένα χαρακτηριστικά προστασίας του.

Για μοντέλα που λειτουργούν σε κλιματική κατηγορία T1

Αρ.	Λειτουργία	Θερμοκρασία περιβάλλοντος
1	Θέρμανση	Η εξωτερική θερμοκρασία είναι πάνω από 24°C.
		Η εξωτερική θερμοκρασία είναι κάτω από -7°C.
		Η θερμοκρασία δωματίου είναι πάνω από 27°C.
2	Ψύξη	Η εξωτερική θερμοκρασία είναι πάνω από 43°C
		Η θερμοκρασία δωματίου είναι κάτω από 21°C
3	Αφύγρυνση	Η θερμοκρασία δωματίου είναι κάτω από 18°C

Για μοντέλα που λειτουργούν σε κλιματική κατηγορία T3 (Τροπική)

Αρ.	Λειτουργία	Θερμοκρασία περιβάλλοντος
1	Θέρμανση	Η εξωτερική θερμοκρασία είναι πάνω από 24°C.
		Η εξωτερική θερμοκρασία είναι κάτω από -7°C.
		Η θερμοκρασία δωματίου είναι πάνω από 27°C.
2	Ψύξη	Η εξωτερική θερμοκρασία είναι πάνω από 52°C
		Η θερμοκρασία δωματίου είναι κάτω από 21°C
3	Αφύγρυνση	Η θερμοκρασία δωματίου είναι κάτω από 18°C



Αν απενεργοποιήσετε και ενεργοποιήσετε αμέσως το κλιματιστικό ή αν αλλάξετε λειτουργία κατά τη διάρκεια της χρήσης, θα ενεργοποιηθεί το κύκλωμα αυτοπροστασίας. Θα πρέπει να περιμένετε περίπου 3 λεπτά μέχρι να ξεκινήσει να λειτουργεί ο συμπιεστής.

ΟΔΗΓΙΕΣ ΕΓΚΑΤΑΣΤΑΣΗΣ – Σημαντικές προειδοποιήσεις

Σημαντικές προειδοποιήσεις

- Το κλιματιστικό θα πρέπει να εγκατασταθεί από εξειδικευμένο, επαγγελματία τεχνικό. Οι ακόλουθες ΟΔΗΓΙΕΣ ΕΓΚΑΤΑΣΤΑΣΗΣ αφορούν μόνο τον επαγγελματία τεχνικό! Οι προδιαγραφές εγκατάστασης υπόκεινται σε κανόνες.
- Όταν γεμίζετε το κλιματιστικό με εύφλεκτο ψυκτικό μέσο, αν κάνετε κάποια απότομη ή λάθος κίνηση μπορεί να προκληθεί σοβαρός τραυματισμός σε εσάς και βλάβη σε αντικείμενα.
- Θα πρέπει να κάνετε έλεγχο για τυχόν διαρροές μετά από την εγκατάσταση.
- Θα πρέπει να κάνετε έλεγχο ασφάλειας πριν από τη συντήρηση ή την επισκευή του κλιματιστικού. Το κλιματιστικό χρησιμοποιεί εύφλεκτο ψυκτικό μέσο και θα πρέπει να διασφαλίσετε ότι ο κίνδυνος πυρκαγιάς θα είναι ελάχιστος.
- Θα πρέπει να χρησιμοποιείτε τη συσκευή με ελεγχόμενο τρόπο ώστε να μην υπάρχει κίνδυνος από εύφλεκτα αέρια ή αναθυμιάσεις και ο οποιοσδήποτε κίνδυνος να ελαχιστοποιείται.
- Οι απαιτήσεις για το συνολικό βάρος (μαζί με το ψυκτικό μέσο) και η συσχέτιση της ποσότητάς του με την επιφάνεια του δωματίου εικονίζονται στους ακόλουθους πίνακες (GG.1 και GG.2).



ΟΔΗΓΙΕΣ ΕΓΚΑΤΑΣΤΑΣΗΣ – Σημαντικές προειδοποιήσεις

Μέγιστη ποσότητα ψυκτικού και ελάχιστη απαιτούμενη επιφάνεια δωματίου

$M_1 = (4 \text{ m}^3) \times \text{LFL}$, $m_2 = (26 \text{ m}^3) \times \text{LFL}$, $m_3 = (130 \text{ m}^3) \times \text{LFL}$

Όπου LFL είναι το ελάχιστο όριο ανάφλεξης σε kg/m^3 . Για το R290 το LFL είναι 0.038 kg/m^3 , για το R32 το LFL είναι 0.306 kg/m^3 .

Για συσκευές με ποσότητα ψυκτικού $m_1 < M < m_2$:

Η μέγιστη ποσότητα σε ένα δωμάτιο θα πρέπει να υπολογίζεται με βάση τον ακόλουθο τύπο: $m_{\text{max}} = 2.5 \times (\text{LFL})^{(5/4)} \times h_0 \times (A)^{3/4}$.

Η απαιτούμενη ελάχιστη επιφάνεια δωματίου (A_{min}) για εγκατάσταση της συσκευής με ποσότητα ψυκτικού M (kg) θα πρέπει να υπολογίζεται με βάση τον ακόλουθο τύπο: $A_{\text{min}} = (M / (2.5 \times (\text{LFL})^{(5/4)} \times h_0))^2$

Όπου:

M_{max} είναι η μέγιστη επιτρεπόμενη ποσότητα σε ένα δωμάτιο, σε κιλά (kg).

A_{min} είναι η ελάχιστη απαιτούμενη επιφάνεια δωματίου σε τετραγωνικά μέτρα (m^2).

A είναι η επιφάνεια του δωματίου, σε m^2 .

LFL είναι το ελάχιστο όριο ανάφλεξης, σε kg/m^3 .

h_0 είναι το ύψος εγκατάστασης της συσκευής σε μέτρα για υπολογισμό των m_{max} ή A_{min} και είναι 1,8 μέτρα για επιτοίχια εγκατάσταση.

Πίνακας GG.1 – Μέγιστη ποσότητα ψυκτικού (κιλά)

Κατηγορία	LFL (kg/m^3)	h_0 (m)	Επιφάνεια δωματίου (m^2)						
			4	7	10	15	20	30	50
R290	0.038	0.6	0.05	0.07	0.08	0.1	0.11	0.14	0.18
		1	0.08	0.11	0.13	0.16	0.19	0.2	0.3
		1.8	0.15	0.2	0.24	0.29	0.34	0.41	0.53
		2.2	0.18	0.24	0.29	0.36	0.41	0.51	0.65
R32	0.306	0.6	0.68	0.9	1.08	1.32	1.53	1.87	2.41
		1	1.14	1.51	1.8	2.2	2.54	3.12	4.02
		1.8	2.05	2.71	3.24	3.97	4.58	5.61	7.254
		2.2	2.5	3.31	3.96	4.85	5.6	6.86	8.85

Πίνακας GG.2 – Ελάχιστη επιφάνεια δωματίου (m^2)

Κατηγορία	LFL (kg/m^3)	h_0 (m)	Ποσότητα ψυκτικού (M) (kg)						
			Ελάχιστη επιφάνεια δωματίου (m^2)						
R290	0.038		0.152kg	0.228 kg	0.304 kg	0.456 kg	0.608 kg	0.76 kg	0.988 kg
		0.6		82	146	328	584	912	1514
		1		30	53	118	210	328	555
		1.8		9	16	36	65	101	171
		2.2		6	11	24	43	68	115
R32	0.306		1.224 kg	1.836 kg	2.448 kg	3.672 kg	4.896 kg	6.12 kg	7.956 kg
		0.6		29	51	116	206	321	543
		1		10	19	42	74	116	196
		1.8		3	6	13	23	36	60
		2.2		2	4	9	15	24	40

ΟΔΗΓΙΕΣ ΕΓΚΑΤΑΣΤΑΣΗΣ – Σημαντικές προειδοποιήσεις

Βασικές αρχές ασφάλειας κατά την εγκατάσταση

1. Ασφάλεια στην τοποθεσία εγκατάστασης



Δεν επιτρέπονται εστίες φωτιάς/ φλόγας



Απαιτείται εξερισμός

2. Ασφάλεια για τον εγκαταστάτη



Να προσέχετε τον στατικό ηλεκτρισμό. Θα πρέπει να φοράτε προστατευτικό εξοπλισμό και αντιστατικά γάντια. Μην χρησιμοποιείτε κινητά τηλέφωνα.

3. Ασφάλεια κατά την εγκατάσταση

- Ανιχνευτής διαρροών
- Κατάλληλη θέση εγκατάστασης



Αυτός είναι ένας ανιχνευτής διαρροών ψυκτικών.

Παρακαλούμε να έχετε υπόψη σας ότι:

1. Η τοποθεσία εγκατάστασης πρέπει να έχει καλό εξερισμό.

2. Η τοποθεσία εγκατάστασης και συντήρησης ενός κλιματιστικού που χρησιμοποιεί ψυκτικό μέσο R290 πρέπει να είναι μακριά από γυμνές εστίες φωτιάς, ηλεκτροσυγκολλήσεις, κάπνισμα, φούρνους ή οποιαδήποτε άλλη πηγή θερμότητας υψηλότερη από 370°C, θερμοκρασία που παράγει εύκολα μια γυμνή εστία φωτιάς. Οι τοποθεσίες εγκατάστασης και συντήρησης ενός κλιματιστικού που χρησιμοποιεί ψυκτικό μέσο R32 πρέπει να είναι μακριά από γυμνές εστίες φωτιάς, ηλεκτροσυγκολλήσεις, κάπνισμα, φούρνους ή οποιαδήποτε άλλη πηγή θερμότητας υψηλότερη από 548°C, θερμοκρασία που παράγει εύκολα μια γυμνή εστία φωτιάς.

3. Κατά την εγκατάσταση ενός κλιματιστικού, είναι απαραίτητο να λαμβάνετε κατάλληλα μέτρα αντιμετώπισης του στατικού ηλεκτρισμού, όπως ανιστατικά ρούχα και/ ή γάντια.

4. Είναι απαραίτητο να επιλέξετε το κατάλληλο σημείο εγκατάστασης ή συντήρησης, σε σημείο δηλαδή όπου οι εισοδοί και οι εξοδοί αέρα των εσωτερικών και εξωτερικών μονάδων δεν θα περιβάλλονται από εμπόδια και δεν θα βρίσκονται κοντά σε οποιαδήποτε πηγή θερμότητας ή σε εύφλεκτο και/ ή εκρηκτικό περιβάλλον.

5. Εάν η εσωτερική μονάδα υποστεί διαρροή ψυκτικού κατά την εγκατάσταση, είναι απαραίτητο να κλείσετε αμέσως τη βαλβίδα της εξωτερικής μονάδας και όλο το προσωπικό θα πρέπει να βγει έξω μέχρι το ψυκτικό να διαρρεύσει πλήρως για τουλάχιστον 15 λεπτά. Εάν το προϊόν είναι κατεστραμμένο, θα πρέπει σποωσδήποτε να το μεταφέρετε στο εργαστήριό σας για επισκευή. Δεν επιτρέπεται να συγκολλήσετε τον σωλήνα του ψυκτικού ή να πραγματοποιήσετε άλλες εργασίες στην τοποθεσία του πελάτη.

6. Είναι απαραίτητο να επιλέξετε τοποθεσία όπου η ροή αέρα εισόδου και εξόδου της εσωτερικής μονάδας θα είναι ανεμπόδιση και ομοιόμορφη.

7. Είναι απαραίτητο να αποφύγετε τους χώρους όπου υπάρχουν ηλεκτρικά προϊόντα, φως και πρίζες, ντουλάπια κουζίνας, κρεβάτια, καναπέδες και άλλα πολύτιμα αντικείμενα ακριβώς κάτω από τις δύο νοητές γραμμές που κατεβαίνουν από τις δύο πλευρές της εσωτερικής μονάδας.

ΟΔΗΓΙΕΣ ΕΓΚΑΤΑΣΤΑΣΗΣ – Σημαντικές προειδοποιήσεις**Ειδικά εργαλεία**

Όνομα εργαλείου	Απαιτήση(εις) για τη χρήση
Μικρή αντλία κενού	Θα πρέπει να είναι μια αντλία κενού ανθεκτική στις εκρήξεις. Να μπορεί να εξασφαλίζει κάποια ακρίβεια και ο βαθμός κενού θα πρέπει να είναι χαμηλότερος από 10Pa.
Συσκευή πλήρωσης	Θα πρέπει να είναι μια ειδική συσκευή πλήρωσης με προστασία έναντι των εκρήξεων. Να έχει κάποια ακρίβεια και η απόκλιση πλήρωσης να είναι μικρότερη από 5gr.
Ανιχνευτής διαρροών	Θα πρέπει να βαθμονομείται τακτικά. Ο ετήσιος ρυθμός διαρροής του δεν πρέπει να υπερβαίνει τα 10gr.
Ανιχνευτής συγκέντρωσης	Α) Ο τόπος συντήρησης πρέπει να είναι εφοδιασμένος με ανιχνευτή συγκέντρωσης εύφλεκτου ψυκτικού (σταθερού τύπου) και να είναι συνδεδεμένος με σύστημα προστασίας με συναγερμό. Το περιθώριο σφάλματός του δεν πρέπει να υπερβαίνει το 5%. Β) Ο τόπος εγκατάστασης πρέπει να είναι εφοδιασμένος με φορητό ανιχνευτή συγκέντρωσης εύφλεκτου ψυκτικού που να έχει και ακουστικό και οπτικό συναγερμό δύο επιπέδων. Το περιθώριο σφάλματός του δεν πρέπει να υπερβαίνει το 10%. Γ) Οι ανιχνευτές συγκέντρωσης πρέπει να βαθμονομούνται τακτικά. Δ) Είναι απαραίτητο να ελέγχετε και να επιβεβαιώνετε τις λειτουργίες των ανιχνευτών συγκέντρωσης πριν να ξεκινήσετε τη χρήση τους.
Μετρητής πίεσης	Α) Οι μετρητές πίεσης πρέπει να βαθμονομούνται τακτικά. Β) Ο μετρητής πίεσης που χρησιμοποιείται για το ψυκτικό μέσο 22 μπορεί να χρησιμοποιηθεί για ψυκτικά μέσα R290 και R161. Ο μετρητής πίεσης που χρησιμοποιείται για το ψυκτικό μέσο R410A μπορεί να χρησιμοποιηθεί για ψυκτικό μέσο 32.
Πυροσβεστήρας	Είναι απαραίτητο να έχετε μαζί σας πυροσβεστήρα(ες) κατά την εγκατάσταση και τη συντήρηση ενός κλιματιστικού. Στον τόπο συντήρησης, θα πρέπει να υπάρχουν δύο ή περισσότερα είδη πυροσβεστήρων ξηράς κόνεως, διοξειδίου του άνθρακα και αφρού. Αυτοί οι πυροσβεστήρες θα πρέπει να τοποθετηθούν σε καθορισμένες θέσεις, σε εύχρηστα σημεία και να φαίνονται ευκρινώς οι ετικέτες τους.

ΟΔΗΓΙΕΣ ΕΓΚΑΤΑΣΤΑΣΗΣ – Επιλογή θέσης εγκατάστασης

ΕΣΩΤΕΡΙΚΗ ΜΟΝΑΔΑ

- Εγκαταστήστε την εσωτερική μονάδα σε ισχυρό τοίχο που να μην υπόκειται σε δονήσεις.
- Οι οπτές εισόδου και εξόδου αέρα δεν πρέπει να εμποδίζονται: ο αέρας πρέπει να μπορεί να απλώνεται σε όλο το δωμάτιο.
- Μην εγκαθιστάτε τη μονάδα κοντά σε πηγή θερμότητας, ατμών ή εύφλεκτων αερίων.
- Εγκαταστήστε τη μονάδα κοντά σε πρίζα ρεύματος.
- Μην εγκαταστήσετε τη μονάδα σε σημείο όπου θα εκτίθεται σε άμεσο ηλιακό φως.
- Επιλέξτε μια τοποθεσία όπου το νερό απορροφής να μπορεί εύκολα να αποστραγγίζει και να είναι απλά συνδεδεμένο με την εξωτερική μονάδα.
- Να ελέγχετε τακτικά τη λειτουργία του μηχανήματος και να αφήνετε τον απαραίτητο χώρο, όπως φαίνεται στην εικόνα.
- Επιλέξτε ένα μέρος όπου το φίλτρο να μπορεί να αφαιρεθεί εύκολα.

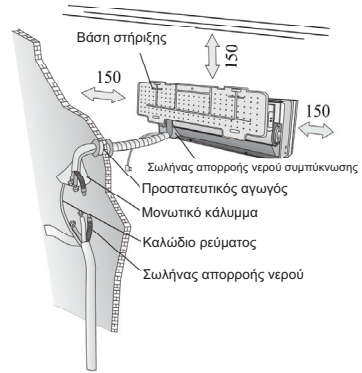

ΕΞΩΤΕΡΙΚΗ ΜΟΝΑΔΑ

- Μην εγκαθιστάτε την εξωτερική μονάδα κοντά σε πηγές θερμότητας, ατμών ή εύφλεκτων αερίων.
- Μην εγκαταστήσετε τη μονάδα σε μέρη που τα χτυπάει πολύ ο άνεμος ή η σκόνη.
- Μην εγκαθιστάτε τη μονάδα σε μέρη όπου περνούν συχνά άτομα. Επιλέξτε ένα μέρος όπου η έξοδος του αέρα και ο ήχος λειτουργίας της μονάδας δεν θα ενοχλούν τους γείτονες.
- Αποφύγετε την εγκατάσταση της μονάδας σε μέρος που είναι εκτεθειμένο σε άμεσο ηλιακό φως (διαφορετικά χρησιμοποιήστε προστασία, εάν είναι απαραίτητο, η οποία να μην εμποδίζει τη ροή του αέρα).
- Κρατήστε επαρκή χώρο, όπως φαίνεται στην διπλανή εικόνα, για να κυκλοφορεί ελεύθερα ο αέρας.
- Εγκαταστήστε την εξωτερική μονάδα σε ασφαλές και σταθερό μέρος.
- Εάν η εξωτερική μονάδα υπόκειται σε δονήσεις, τοποθετήστε λαστιχένια παρεμβύσματα στα πόδια της μονάδας.

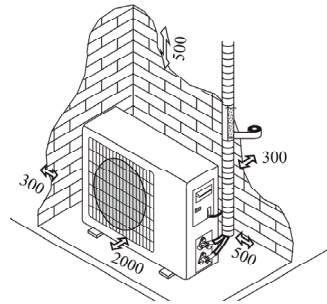

Σχεδιάγραμμα εγκατάστασης

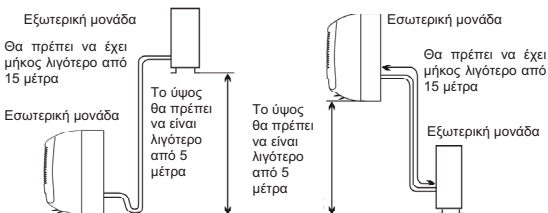

Ο πελάτης θα πρέπει εξασφαλίσει ότι το άτομο και/ ή η εταιρεία που πρόκειται να εγκαταστήσει, διατηρήσει ή επισκευάσει αυτό το κλιματιστικό διαθέτει επαρκή εμπειρία στη χρήση προϊόντων που φέρουν ψικτικά.

ΟΔΗΓΙΕΣ ΕΓΚΑΤΑΣΤΑΣΗΣ – Εγκατάσταση εσωτερικής μονάδας

Πριν ξεκινήσετε την εγκατάσταση, αποφασίστε σχετικά με τη θέση των εσωτερικών και εξωτερικών μονάδων, λαμβάνοντας υπόψη τον ελάχιστο χώρο που πρέπει να διατηρείται γύρω από τις μονάδες.

⚠ Μην εγκαταστήσετε το κλιματιστικό σας σε υγρά δωμάτια όπως μπάνια, πλυσταριά κ.λπ.

⚠ Η τοποθεσία εγκατάστασης θα πρέπει να είναι σε ύψος 250 εκ. ή περισσότερο από το έδαφος.

Για εγκατάσταση, κάντε τα εξής:

Εγκατάσταση της βάσης στήριξης

1. Ευθυγραμμίστε τη βάση με τον τοίχο οριζόντια και κάθετα.
2. Σημειώστε και κάντε τρύπες βάθους 32 χιλ. στον τοίχο για να στερεώσετε τη βάση.
3. Τοποθετήστε τα πλαστικά ούπα στις τρύπες.
4. Στερεώστε τη βάση στον τοίχο χρησιμοποιώντας τις παρεχόμενες βίδες.
5. Βεβαιωθείτε ότι το πίσω πλαίσιο έχει στερεωθεί αρκετά καλά ώστε να αντέχει το βάρος.

Σημείωση: Το σχήμα της βάσης στήριξης μπορεί να είναι διαφορετικό από το παραπάνω, αλλά ο τρόπος εγκατάστασης είναι παρόμοιος.

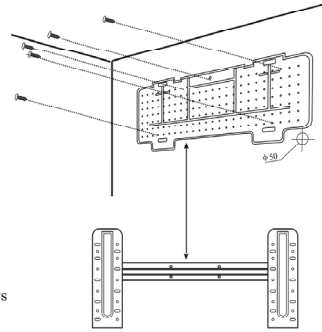

Διάτρηση του τοίχου για τις σωληνώσεις

1. Για τις σωληνώσεις κάντε την τρύπα (Φ55) στον τοίχο με ελαφριά κλίση προς τα κάτω, προς την εξωτερική πλευρά.
2. Περάστε προστατευτικό αγωγό μέσα από την τρύπα ώστε από εκεί να περάσουν οι σωληνώσεις, για να μην υπάρχει κίνδυνος να τρυπήσουν οι σωληνώσεις και τα καλώδια μόλις τα περάσετε μέσα από την τρύπα.

⚠ Η τρύπα πρέπει να έχει ελαφρά κλίση προς τα κάτω, προς το εξωτερικό μέρος του τοίχου.

Σημείωση: Δρομολογήστε το σωλήνα αποστράγγισης ώστε να έχει κατεύθυνση προς τα κάτω σε σχέση με την τρύπα στον τοίχο, διαφορετικά ενδέχεται να προκληθεί διαρροή.

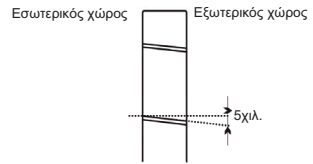

Ηλεκτρικές συνδέσεις-Εσωτερική μονάδα

1. Ανοίξτε το μπροστινό πάνελ.
2. Βγάλτε το κάλυμμα όπως υποδεικνύεται στο διπλανό σχήμα (αφαιρώντας μια βίδα ή ανοίγοντας τα άγκιστρα).
3. Για τις ηλεκτρικές συνδέσεις, δείτε το σχεδιάγραμμα κυκλώματος στο δεξί μέρος της εσωτερικής μονάδας κάτω από το μπροστινό πάνελ.
4. Συνδέστε τα καλώδια στους ακροδέκτες με τις βίδες ακολουθώντας την αρίθμηση. Χρησιμοποιήστε διατομή καλωδίου κατάλληλη για την ηλεκτρική ισχύ εισόδου (βλ. πινακίδα στη μονάδα) και σε συμμόρφωση με όλους τους τρέχοντες εθνικούς κανονισμούς ασφαλείας.

⚠ Το καλώδιο που συνδέει την εσωτερική με την εξωτερική μονάδα θα πρέπει να είναι κατάλληλο για εξωτερική χρήση.

⚠ Το φως θα πρέπει να είναι προσβάσιμο και μετά την εγκατάσταση της συσκευής, έτσι ώστε να μπορεί να αφαιρεθεί σε περίπτωση που χρειαστεί.

⚠ Πρέπει να διασφαλιστεί σωστή γείωση.

⚠ Εάν το καλώδιο τροφοδοσίας είναι κατεστραμμένο, πρέπει να αντικατασταθεί από το εξουσιοδοτημένο σέρβις.
Σημείωση: Προαιρετικά, τα καλώδια μπορεί να έχουν ήδη συνδεθεί στην κύρια πλακέτα της εσωτερικής μονάδας από τον κατασκευαστή (αν έχετε αγοράσει το μοντέλο που δεν διαθέτει θερματικό με ακροδέκτες.

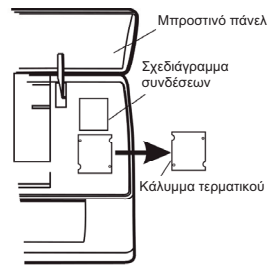

ΟΔΗΓΙΕΣ ΕΓΚΑΤΑΣΤΑΣΗΣ – Εγκατάσταση εσωτερικής μονάδας

Σύνδεση σωλήνα ψυκτικού μέσου

Μπορείτε να δρομολογήσετε τις σωληνώσεις μέσα από κάποια από τις 3 κατευθύνσεις που υποδεικνύονται από τους αριθμούς στην εικόνα. Αν η σωληνώση ακολουθεί την κατεύθυνση 1 ή την 3, δημιουργήστε μια εγκοπή κατά μήκος του αυλακιού στο πλάι της εσωτερικής μονάδας με ένα κόφτη για να περάσει από μέσα η σωληνώση.

Δρομολογήστε τις σωληνώσεις προς την κατεύθυνση της τρύπας στον τοίχο και δέστε όλους τις σωλήνες μαζί (τους χαλκοσωλήνες, τον σωλήνα αποστράγγισης και τα καλώδια ρεύματος) χρησιμοποιώντας την ταινία. Πιάστε τον σωλήνα αποστράγγισης στο κάτω μέρος, έτσι ώστε το νερό να μπορεί να ρέει ελεύθερα.

- Μην αφαιρέσετε το καπάκι από το σωλήνα μέχρι να τον συνδέσετε, για να μην εισέλθει υγρασία ή σκουπίδια.
- Εάν ο σωλήνας κάμπτεται ή τραβιέται πολύ συχνά, θα γίνει άκαμπτος. Μην λυγίζετε το σωλήνα περισσότερες από τρεις φορές σε ένα σημείο.
- Κατά το ξετύλιγμα του σωλήνα ενώ είναι τυλιγμένος σε κουλούρα, ισχύστε το σωλήνα ξετυλίγοντας απαλά όπως φαίνεται στην εικόνα.

Σύνδεση με την εσωτερική μονάδα

1. Αφαιρέστε το καπάκι του σωλήνα της εσωτερικής μονάδας (βεβαιωθείτε ότι δεν υπάρχουν μέσα σκουπίδια).
2. Βάλτε το παξιμάδι και δημιουργήστε μια φλάντζα στο άκρο του σωλήνα σύνδεσης.
3. Σφίξτε τις συνδέσεις χρησιμοποιώντας δύο κλειδιά που να στρέφουν σε αντίθετες κατευθύνσεις.

Αποχέτευση νερού συμπύκνωσης εσωτερικής μονάδας

Η αποστράγγιση του νερού συμπύκνωσης της εσωτερικής μονάδας είναι θεμελιώδης για την επιτυχία της εγκατάστασης.

1. Περάστε το σωλήνα αποστράγγισης κάτω από τις σωληνώσεις, προσέχοντας να μη δημιουργηθούν σιφόνια (U).
 2. Ο σωλήνας αποστράγγισης πρέπει να έχει κλίση προς τα κάτω για να βοηθά στην αποστράγγιση.
 3. Μην λυγίζετε το σωλήνα αποστράγγισης και μην τον αφήνετε να προεξέχει ή να συστραφεί. Μην βυθίζετε την άκρη του μέσα σε νερό. Αν έχετε συνδέσει προέκταση στον εύκαμπτο σωλήνα αποστράγγισης, βεβαιωθείτε ότι είναι χαλαρός κατά τη δρομολόγησή του μέσα από την εσωτερική μονάδα.
 4. Εάν οι σωληνώσεις είναι τοποθετημένες στα δεξιά, οι σωλήνες, το καλώδιο ρεύματος και ο σωλήνας αποστράγγισης πρέπει να δρομολογηθούν ώστε να είναι χαλαροί και να σταθεροποιηθούν στο πίσω μέρος της μονάδας με κλιπ για σωλήνες.
- 1) Δρομολογήστε τη σύνδεση του σωλήνα μέσα από τη σχετική υποδοχή.
2) Πιέστε για να ενώσετε τη σύνδεση του σωλήνα στη βάση.

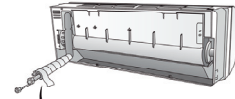
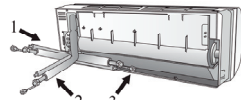

Δώστε σχήμα στο σωλήνα



Ξετύλιγμα του σωλήνα

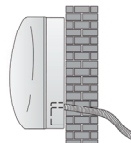

NAI

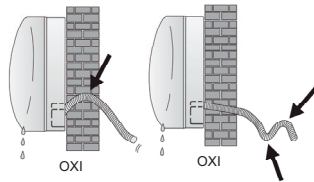

OXI

OXI

ΟΔΗΓΙΕΣ ΕΓΚΑΤΑΣΤΑΣΗΣ – Εγκατάσταση εσωτερικής μονάδας

Εγκατάσταση της εσωτερικής μονάδας

Αφού συνδέσετε το σωλήνα σύμφωνα με τις οδηγίες, τοποθετήστε τα καλώδια σύνδεσης. Τοποθετήστε το σωλήνα αποστράγγισης. Μετά τη σύνδεση, χαλαρώστε το σωλήνα, τα καλώδια και το σωλήνα αποστράγγισης και πιέστε τα μαζί, χρησιμοποιώντας το μονωτικό υλικό.

1. Τακτοποιήστε σωστά τους σωλήνες, τα καλώδια και τον σωλήνα αποστράγγισης.
2. Καλύψτε τους συνδέσμους των σωληνών με μονωτικό υλικό, και σταθεροποιήστε χρησιμοποιώντας μονωτική ταινία.
3. Δρομολογήστε τον συνδεδεμένο σωλήνα, τα καλώδια και το σωλήνα αποστράγγισης μέσω της τρύπας στον τοίχο και στερεώστε με ασφάλεια την εσωτερική μονάδα στο πάνω μέρος της βάσης στήριξης.
4. Πιέστε καλά στο κάτω μέρος της εσωτερικής μονάδας ώστε να μπει σωστά στη βάση στήριξης.

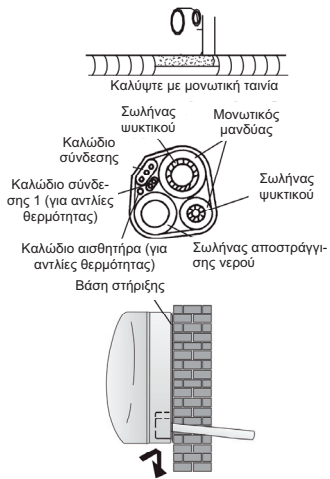

ΟΔΗΓΙΕΣ ΕΓΚΑΤΑΣΤΑΣΗΣ – Εγκατάσταση εξωτερικής μονάδας

- Η εξωτερική μονάδα πρέπει να εγκατασταθεί σε συμπαγή τοίχο και να στερεωθεί με ασφάλεια.
- Η ακόλουθη διαδικασία πρέπει να ακολουθείται πριν από τη σύνδεση των σωληνών και των καλωδίων: αποφασίστε ποια είναι η καλύτερη θέση στον τοίχο και αφήστε αρκετό χώρο ώστε να μπορείτε να επιτελείτε εύκολα στη συνέχεια τη συντήρηση.
- Στερεώστε τη βάση στον τοίχο χρησιμοποιώντας ούπα που να είναι κατάλληλα για το είδος του τοίχου.
- Χρησιμοποιήστε μεγαλύτερη ποσότητα ούπα απ' ό τι συνήθως απαιτείται ώστε να μπορούν να κρατούν το βάρος αλλά και τις δονήσεις κατά τη διάρκεια της λειτουργίας και να παραμείνουν στην ίδια θέση για χρόνια χωρίς να χαλαρώσουν οι βίδες.
- Η μονάδα πρέπει να εγκατασταθεί σύμφωνα με τους εθνικούς κανονισμούς.

Αποστράγγιση νερού συμπύκνωσης εξωτερικής μονάδας (μόνο για μοντέλα τύπου αντλίας θερμότητας)

Το νερό συμπύκνωσης και ο πάγος που σχηματίζονται στην εξωτερική μονάδα κατά τη λειτουργία θέρμανσης μπορούν να αποστραγγιστούν μέσω του σωλήνα αποστράγγισης.

1. Στερεώστε την υποδοχή αποστράγγισης στην τρύπα 25χιλ. που βρίσκεται στην εξωτερική μονάδα, όπως φαίνεται στη διπλανή εικόνα.
2. Συνδέστε την υποδοχή αποστράγγισης με τον σωλήνα αποστράγγισης. Προσέξτε ώστε το νερό να αποστραγγίζει σε κατάλληλο μέρος.

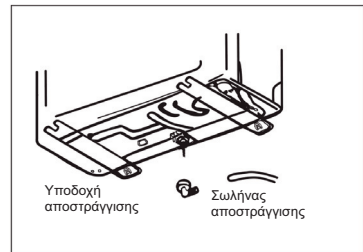

ΟΔΗΓΙΕΣ ΕΓΚΑΤΑΣΤΑΣΗΣ – Εγκατάσταση εξωτερικής μονάδας

ΗΛΕΚΤΡΙΚΕΣ ΣΥΝΔΕΣΕΙΣ

1. Αφαιρέστε τη λαβή στη δεξιά πλευρά της εξωτερικής μονάδας.
2. Συνδέστε το καλώδιο ρεύματος στις υποδοχές του θερματικού. Η καλωδίωση είναι αντίστοιχη με αυτή της εσωτερικής μονάδας.
3. Στερεώστε το καλώδιο ρεύματος χρησιμοποιώντας δεματικά καλωδίων.
4. Επιβεβαιώστε εάν το καλώδιο έχει στερεωθεί σωστά.
5. Πρέπει να εξασφαλίσετε σωστή σύνδεση γείωσης.
6. Τοποθετήστε ξανά τη λαβή.

ΣΥΝΔΕΣΗ ΤΩΝ ΣΩΛΗΝΩΝ

Βιδώστε τα παξιμάδια στις ενώσεις της εξωτερικής μονάδας με τις ίδιες διαδικασίες σύσφιξης που περιγράφονται για την εσωτερική μονάδα.

Για να αποφύγετε διαρροές, δώστε προσοχή στα ακόλουθα σημεία:

1. Σφίξτε τα παξιμάδια χρησιμοποιώντας δύο κλειδιά. Προσέξτε να μην προκαλέσετε ζημιά στους σωλήνες.
2. Εάν η ροπή σύσφιξης δεν είναι επαρκής, πιθανότατα θα υπάρξει διαρροή. Αν σφίξετε υπερβολικά, θα υπάρξει επίσης διαρροή, καθώς η φλάντζα μπορεί να υποστεί ζημιά.
3. Το πιο ασφαλές σύστημα συνίσταται στη σύσφιξη των ενώσεων χρησιμοποιώντας γαλλικό κλειδί και ροπόκλειδο: στην περίπτωση αυτή χρησιμοποιήστε τον πίνακα στη σελίδα 29 για συμβουλές σχετικά με την απαιτούμενη ροπή.

Διαδικασία Κενού των Σωληνώσεων

Ο αέρας και η υγρασία που μένουν μέσα στο κύκλωμα του ψυκτικού μπορεί να προκαλέσουν βλάβη στο συμπιεστή. Αφού συνδέσετε την εσωτερική με την εξωτερική μονάδα, εξαερώστε την (βγάλτε τον αέρα και την υγρασία από το κύκλωμα ψυκτικού) χρησιμοποιώντας αντλία κενού.

Επιθεώρηση πίεσης ψυκτικού

Η χαμηλή πίεση του ψυκτικού R290 είναι 0,4- 0,6Μρα και η υψηλή είναι 1,5 – 2,0Μρα. Η χαμηλή πίεση του ψυκτικού R32 είναι 0,8- 1,2Μρα και η υψηλή είναι 3,2 – 3,7Μρα. Συνεπώς, το σύστημα ψύξης ή το ψυκτικό μέσω κάποιου κλιματιστικού δεν είναι σε καλή κατάσταση αν οι τιμές χαμηλής και υψηλής πίεσης είναι εκτός του εύρους που προαναφέρθηκε.

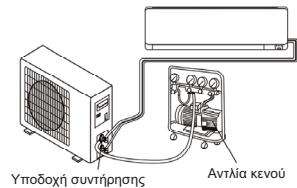
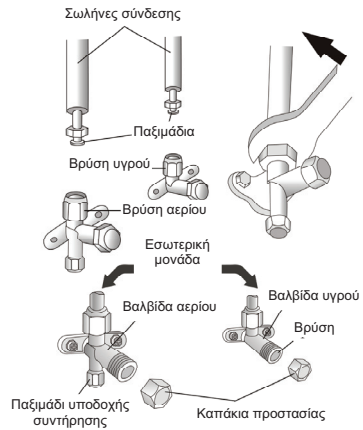
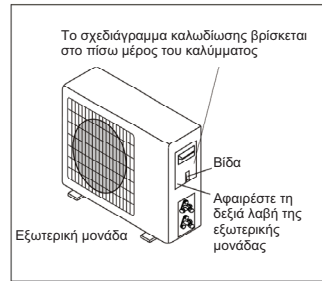

ΟΔΗΓΙΕΣ ΕΓΚΑΤΑΣΤΑΣΗΣ – Εγκατάσταση εξωτερικής μονάδας

Διαδικασία κενού των σωληνώσεων

Ο αέρας και η υγρασία που μένουν μέσα στο κύκλωμα του ψυκτικού μπορεί να προκαλέσουν βλάβη στο συμπιεστή. Αφού συνδέσετε την εσωτερική με την εξωτερική μονάδα, εξαερώστε την (βγάλτε τον αέρα και την υγρασία από το κύκλωμα ψυκτικού) χρησιμοποιώντας αντλία κενού.

(1) Ξεβιδώστε και αφαιρέστε τα καπάκια από τις βαλβίδες 2 και 3 κατευθύνσεων.

(2) Ξεβιδώστε και αφαιρέστε το καπάκι από την υποδοχή συντήρησης.

(3) Συνδέστε τον εύκαμπτο σωλήνα της αντλίας κενού στην υποδοχή συντήρησης.

(4) Λειτουργήστε την αντλία κενού για 10-15 λεπτά έως ότου επιτευχθεί απόλυτο κενό 10mmHg.

(5) Με την αντλία κενού ακόμα σε λειτουργία, κλείστε το διακόπτη χαμηλής πίεσης στη σύνδεση της αντλίας κενού. Σταματήστε την αντλία κενού.

(6) Ανοίξτε τη βαλβίδα 2 δρόμων κατά 1/4 της στροφής και κλείστε την μετά από 10 δευτερόλεπτα. Ελέγξτε όλες τις συνδέσεις για διαρροές χρησιμοποιώντας υγρό σαπουνι ή ηλεκτρονική συσκευή ανίχνευσης διαρροών.

(7) Περιστρέψτε τις βαλβίδες 2 και 3 κατευθύνσεων. Αποσυνδέστε τον εύκαμπτο σωλήνα της αντλίας κενού.

(8) Τοποθετήστε ξανά και σφίξτε όλα τα καπάκια στις βαλβίδες.

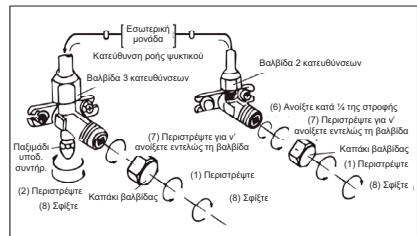
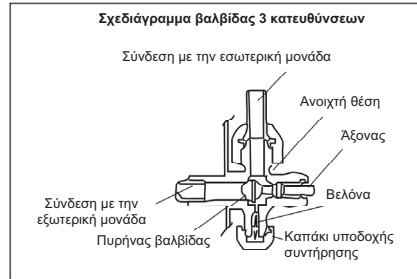

ΟΔΗΓΙΕΣ ΕΓΚΑΤΑΣΤΑΣΗΣ – Δοκιμή λειτουργίας

1. Περάστε το μονωτικό κάλυμμα γύρω από τις συνδέσεις της εσωτερικής μονάδας και στερεώστε με μονωτική ταινία.

2. Στερεώστε το τμήμα του καλωδίου σήματος που περισεύει στις σωληνώσεις ή στην εξωτερική μονάδα.

3. Στερεώστε τις σωληνώσεις στον τοίχο (αφού πρώτα τις έχετε επικαλύψει με μονωτική ταινία) χρησιμοποιώντας σφιγκτήρες ή τοποθετήστε τες σε πλαστικές υποδοχές.

4. Στεγανοποιήστε την τρύπα στον τοίχο από τον οποίο διέρχεται η σωληνώση έτσι ώστε να μην μπορεί να μπει αέρας ή νερό.

Δοκιμή εσωτερικής μονάδας

• Ενεργοποιείται/ απενεργοποιείται (ON/OFF) κανονικά; Ο ανεμιστήρας λειτουργεί;

• Γίνονται κανονικά οι αλλαγές λειτουργίας (MODE);

• Ο χρονδιακόπτης (TIMER) και οι ρυθμίσεις του λειτουργούν κανονικά;

• Ανάβει κάθε ένδειξη κανονικά;

• Λειτουργούν κανονικά οι περσίδες για την κατεύθυνση ροής του αέρα;

• Αποστραγγίζει κανονικά το νερό συμπύκνωσης;

Δοκιμή εξωτερικής μονάδας

• Παρατηρείται ασυνήθιστος θόρυβος ή δόνηση κατά τη διάρκεια της λειτουργίας;

• Μπορεί ο θόρυβος, η ροή του αέρα ή η αποστράγγιση του νερού συμπύκνωσης να ενοχλούν τους γείτονες;

• Μήπως υπάρχει διαρροή ψυκτικού;

Σημείωση: ο ηλεκτρονικός ελεγκτής επιτρέπει στον συμπιεστή να ξεκινήσει μόνο μετά από τρία λεπτά αφέτου φτάσει τάση ρεύματος στο σύστημα.

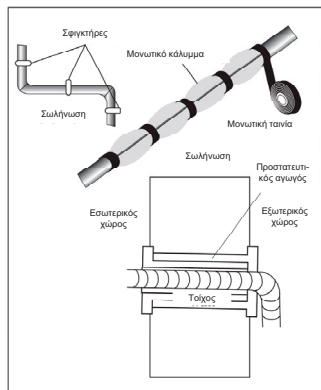

ΟΔΗΓΙΕΣ ΕΓΚΑΤΑΣΤΑΣΗΣ – Πληροφορίες για τον εγκαταστάτη

ΜΟΝΤΕΛΟ - Ικανότητα (BTU/Ωρα)	9K/13K	18K/24K
Μήκος σωλήνα με κανονική ποσότητα ψυκτικού	4 μέτρα	4 μέτρα
Μέγιστη απόσταση μεταξύ εσωτερικής/ εξωτερικής μονάδας	15 μέτρα	15 μέτρα
Επιπλέον ποσότητα ψυκτικού	15 γρ/μέτρο	25 γρ/μέτρο
Μέγιστη υψομετρική διαφορά μεταξύ εσωτερικής/ εξωτερικής μονάδας	5 μέτρα	5 μέτρα
Είδος ψυκτικού ⁽¹⁾	R32/ R290	R32/ R290

- (1) Ανατρέξτε στην ετικέτα στοιχείων που υπάρχει στην εξωτερική μονάδα.
- (2) Το συνολικό φορτίο (ποσότητα) θα πρέπει να είναι μικρότερο από το μέγιστο επιτρεπόμενο σύμφωνα με τον πίνακα GG.1 στη σελίδα 21.

ΠΙΝΑΚΑΣ ΡΟΠΗΣ ΣΥΣΦΙΞΗΣ ΓΙΑ ΤΑ ΚΑΠΑΚΙΑ ΠΡΟΣΤΑΣΙΑΣ ΚΑΙ ΤΗ ΣΥΝΔΕΣΗ ΤΩΝ ΦΛΑΝΤΖΩΝ

ΣΩΛΗΝΑΣ	ΡΟΠΗ ΣΥΣΦΙΞΗΣ (N x m)	ΑΝΤΙΣΤΟΙΧΗ ΚΑΤΑΠΟ- ΝΗΣΗ (χρησιμοποιώντας κλειδί 20εκ.)		ΡΟΠΗ ΣΥΣΦΙΞΗΣ (N x m)
¼" (Φ6)	15- 20	Δύναμη καρπού	Παξιμάδι υποδοχής συντήρησης	7- 9
3/8" (Φ9,52)	31- 35	Δύναμη μπράτσου	Καπάκια προστασίας	25- 30
½" (Φ12)	35- 45	Δύναμη μπράτσου		
5/8" (Φ15,88)	75- 80	Δύναμη μπράτσου		

ΟΔΗΓΙΕΣ ΕΓΚΑΤΑΣΤΑΣΗΣ – Πληροφορίες για τον εγκαταστάτη

ΣΧΕΔΙΑΓΡΑΜΜΑ ΚΑΛΩΔΙΩΣΗΣ

Για τα διάφορα μοντέλα, τα σχεδιαγράμματα καλωδίωσης μπορεί να είναι διαφέρουν μεταξύ τους. Ανατρέξτε στα διαγράμματα καλωδίωσης που είναι τυπωμένα πάνω στην εσωτερική και την εξωτερική μονάδα αντίστοιχα.

Στην εσωτερική μονάδα, το σχεδιάγραμμα καλωδίωσης είναι τυπωμένο κάτω από το μπροστινό πάνελ. Στην εξωτερική μονάδα, το σχεδιάγραμμα καλωδίωσης είναι τυπωμένο στο πίσω μέρος του καλύμματος της λαβής.

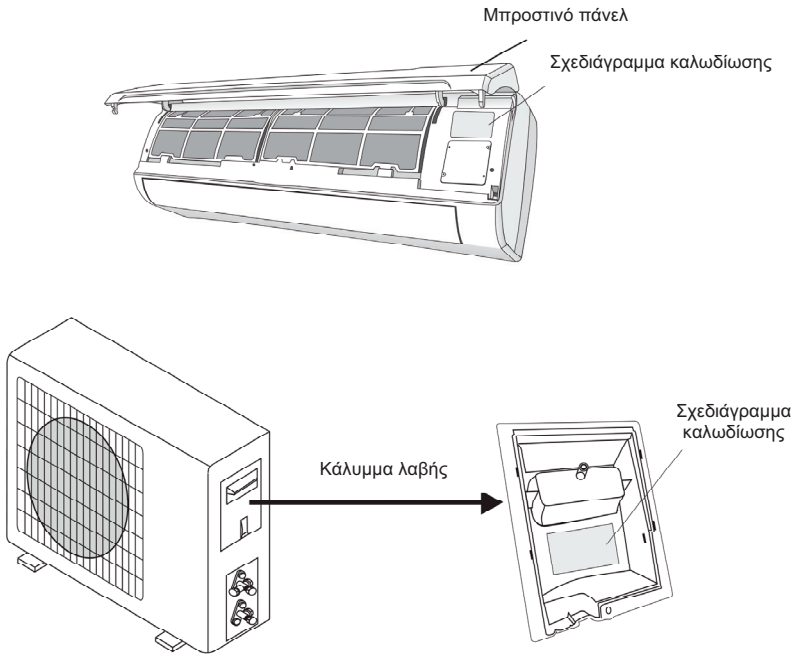

Σημείωση: Προαιρετικά, τα καλώδια μπορεί να έχουν ήδη συνδεθεί στην κύρια πλακέτα της εσωτερικής μονάδας από τον κατασκευαστή (αν έχετε αγοράσει το μοντέλο που δεν διαθέτει τερματικό με ακροδέκτες).

ΟΔΗΓΙΕΣ ΕΓΚΑΤΑΣΤΑΣΗΣ – Πληροφορίες για τον εγκαταστάτη

ΠΡΟΔΙΑΓΡΑΦΕΣ ΚΑΛΩΔΙΩΝ

Μοντέλο- Ικανότητα (BTU/ώρα)		5k	7k	10k	13k	15/18k	22/24k	28/30k/36k
		Διατομή						
Καλώδιο ρεύματος	N	1.0mm ² AWG18	1.0mm ² AWG18	1.0mm ² AWG18	1.0mm ² (1.5mm ²) AWG18 (AWG16)	1.5mm ² AWG16	2.5mm ² AWG14 H05RN-F	4.0mm ² AWG12
	L	1.0mm ² AWG18	1.0mm ² AWG18	1.0mm ² AWG18	1.0mm ² (1.5mm ²) AWG18 (AWG16)	1.5mm ² AWG16	2.5mm ² AWG14 H05RN-F	4.0mm ² AWG12
	E	1.0mm ² AWG18	1.0mm ² AWG18	1.0mm ² AWG18	1.0mm ² (1.5mm ²) AWG18 (AWG16)	1.5mm ² AWG16	2.5mm ² AWG14 H05RN-F	4.0mm ² AWG12
Καλώδιο διασύνδεσης	N	1.0mm ²	1.0mm ²	1.0mm ²	1.0mm ² (1.5mm ²)	1.5mm ²	0.75mm ²	0.75mm ²
	L	1.0mm ²	1.0mm ²	1.0mm ²	1.0mm ² (1.5mm ²)	1.5mm ²	0.75mm ²	0.75mm ²
	1	1.0mm ²	1.0mm ²	1.0mm ²	1.0mm ² (1.5mm ²)	1.5mm ²	0.75mm ²	0.75mm ²
	2	0.75mm ²	0.75mm ²	0.75mm ²	0.75mm ²	0.75mm ²	0.75mm ²	0.75mm ²
	3	0.75mm ²	0.75mm ²	0.75mm ²	0.75mm ²	0.75mm ²	0.75mm ²	0.75mm ²
	⊕	0.75mm ²	0.75mm ²	0.75mm ²	0.75mm ²	0.75mm ²	0.75mm ²	0.75mm ²

Μοντέλο INVERTER- Ικανότητα (BTU/ώρα)		10k	13k	18/22k	24k
		Διατομή			
Καλώδιο ρεύματος	N	1.0mm ² (1.5mm ²) AWG18 (AWG16)	1.0mm ² (1.5mm ²) AWG18 (AWG16)	1.5mm ² AWG16	2.5mm ² AWG14
	L	1.0mm ² (1.5mm ²) AWG18 (AWG16)	1.0mm ² (1.5mm ²) AWG18 (AWG16)	1.5mm ² AWG16	2.5mm ² AWG14
	E	1.0mm ² (1.5mm ²) AWG18 (AWG16)	1.0mm ² (1.5mm ²) AWG18 (AWG16)	1.5mm ² AWG16	2.5mm ² AWG14
Καλώδιο διασύνδεσης	N	1.0mm ² (1.5mm ²)	1.0mm ² (1.5mm ²)	1.5mm ²	0.75mm ²
	L	1.0mm ² (1.5mm ²)	1.0mm ² (1.5mm ²)	1.5mm ²	0.75mm ²
	1	1.0mm ² (1.5mm ²)	1.0mm ² (1.5mm ²)	1.5mm ²	0.75mm ²
	⊕	1.0mm ² (1.5mm ²)	1.0mm ² (1.5mm ²)	1.5mm ²	0.75mm ²

Για τις εξωτερικές μονάδες 220V 7K, 9K, 12K 15K, 16K, 18K, 22K, 24K, 30K, οι προδιαγραφές της ασφάλειας είναι 50T, 3.15A

Για τις εσωτερικές μονάδες 110V 7K, 9K 12K, οι προδιαγραφές της ασφάλειας είναι 50T, 3.15A.

Για τις εσωτερικές μονάδες 125V 7K, 9K, 12K, οι προδιαγραφές της ασφάλειας είναι 61T, 15A.

Για τις εσωτερικές μονάδες 250V 18K, 22K, 24K, οι προδιαγραφές της ασφάλειας είναι 65TS, 25A.

ΣΥΝΤΗΡΗΣΗ

Η περιοδική συντήρηση είναι απαραίτητη για τη διατήρηση του κλιματιστικού σας σε αποδοτική κατάσταση. Πριν πραγματοποιήσετε οποιαδήποτε συντήρηση, αποσυνδέστε την τροφοδοσία (ρεύμα) βγάζοντας το φως ρεύματος από την πρίζα.

ΕΣΩΤΕΡΙΚΗ ΜΟΝΑΔΑ

Φίλτρο προστασίας από τη σκόνη:

1. Ανοίξτε το μπροστινό πάνελ ακολουθώντας την κατεύθυνση του βέλους στη διπλανή εικόνα.
2. Κρατώντας το μπροστινό πάνελ ανασηκωμένο με το ένα χέρι σας, βγάλτε το φίλτρο προστασίας από σκόνη με το άλλο χέρι.
3. Καθαρίστε το φίλτρο με νερό. Εάν το φίλτρο είναι λερωμένο με έλαια, μπορείτε να το πλύνετε με ζεστό νερό (που να μην υπερβαίνει τους 45°C).
4. Αφήστε το να στεγνώσει σε δροσερό και στεγνό μέρος.
5. Διατηρώντας το μπροστινό πάνελ ανυψωμένο με το ένα χέρι, τοποθετήστε το φίλτρο αέρα με το άλλο χέρι.
6. Κλείστε.

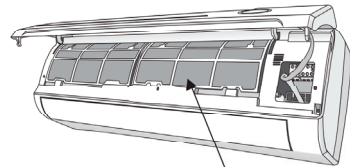
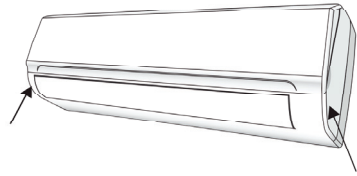

Φίλτρο προστασίας από τη σκόνη

Το ηλεκτροστατικό και το αποσμητικό φίλτρο (εάν υπάρχει) δεν πλένονται και πρέπει να αντικαθίστανται με νέα φίλτρα κάθε 6 μήνες.

ΚΑΘΑΡΙΣΜΟΣ ΤΟΥ ΕΝΑΛΛΑΚΤΗ ΘΕΡΜΟΤΗΤΑΣ

1. Ανοίξτε το μπροστινό πάνελ της μονάδας και αφήστε το εντελώς ανοιχτό. Στη συνέχεια αφαιρέστε το από τους μετεσέδες για να διευκολύνετε τον καθαρισμό.
2. Καθαρίστε την εσωτερική μονάδα χρησιμοποιώντας ένα ελαφρώς νοτισμένο πανί με νερό (με θερμοκρασία όχι υψηλότερη από 40°C) και ουδέτερο σαπούνι. Ποτέ μην χρησιμοποιείτε ισχυρούς διαλύτες ή απορρυπαντικά.
3. Εάν η εξωτερική μονάδα είναι φραγμένη από σκουπίδια, αφαιρέστε τα και στη συνέχεια αφαιρέστε τη σκόνη ψεκάζοντας με αέρα ή λίγο νερό.

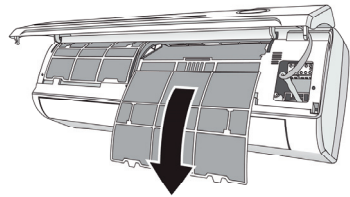

ΣΥΝΤΗΡΗΣΗ ΣΤΟ ΤΕΛΟΣ ΤΗΣ ΕΠΟΧΗΣ ΧΡΗΣΗΣ

1. Αποσυνδέστε τον αυτόματο διακόπτη ή το φως ρεύματος από την πρίζα.
2. Καθαρίστε και αντικαταστήστε τα φίλτρα.
3. Σε μια ηλιόλουστη ημέρα, αφήστε το κλιματιστικό να δουλέψει μόνο ως ανεμιστήρας για μερικές ώρες, έτσι ώστε να στεγνώσει εντελώς το εσωτερικό της μονάδας.

ΑΝΤΙΚΑΤΑΣΤΑΣΗ ΤΩΝ ΜΠΑΤΑΡΙΩΝ

- Πότε:
- Αν δεν ακούγεται ηχητικό σήμα επιβεβαίωσης από την εσωτερική μονάδα.
 - Αν δεν λειτουργεί η οθόνη LCD.
- Πώς:
- Βγάλτε το κάλυμμα των μπαταριών από το πίσω μέρος του τηλεχειριστηρίου.
 - Τοποθετήστε τις νέες μπαταρίες προσέχοντας τα σύμβολα + και -.

Σημείωση: Χρησιμοποιήστε μόνο καινούριες μπαταρίες. Αφαιρέστε τις μπαταρίες από το τηλεχειριστήριο αν δεν πρόκειται να χρησιμοποιήσετε το κλιματιστικό για μεγάλο χρονικό διάστημα.
ΠΡΟΕΙΔΟΠΟΙΗΣΗ! Μην πετάτε τις μπαταρίες στα οικιακά απορρίμματα. Θα πρέπει να τις πετάξετε σε ειδικά σημεία συλλογής άχρηστων μπαταριών.

ΑΝΤΙΜΕΤΩΠΙΣΗ ΠΡΟΒΛΗΜΑΤΩΝ

ΒΛΑΒΗ	ΠΙΘΑΝΕΣ ΑΙΤΙΕΣ
Η συσκευή δεν λειτουργεί	Διακοπή ρεύματος/ έχετε αποσυνδέσει το φως ρεύματος
	Βλάβη στο μοτέρ της εσωτερικής ή της εξωτερικής μονάδας
	Βλάβη στην θερμομαγνητική ασφάλεια του συμπιεστή
	Βλάβη στις ασφάλειες ή στις μονίδες προστασίας
	Χαλαρές συνδέσεις ή αποσυνδεδεμένο φως ρεύματος
	Κάποιες φορές το κλιματιστικό σταματά να λειτουργεί για λόγους αυτοπροστασίας
	Η τάση του ρεύματος είναι μεγαλύτερη ή μικρότερη από την επιτρεπτή
	Έχετε ενεργοποιήσει τη λειτουργία χρονοδιακόπτη αυτόματης ενεργοποίησης
Έχει υποστεί βλάβη η ηλεκτρονική πλακέτα	
Παράγεται περίεργη οσμή	Το φίλτρο αέρα είναι λερωμένο
Ακούγεται ήχος τρεχούμενου νερού	Υπάρχει ανάστροφη του ψυκτικού υγρού στο κύκλωμα
Βγαίνει ελαφρά ομίχλη από την έξοδο αέρα	Αυτό συμβαίνει όταν ο αέρας στο δωμάτιο είναι πολύ κρύος, για παράδειγμα, αν έχετε επιλέξετε λειτουργία «ΨΥΞΗΣ» (COOL) ή «ΑΦΥΓΡΑΝΣΗΣ» (DRY)
Ακούγεται περίεργος ήχος	Ο ήχος αυτός παράγεται από τη διαστολή ή τη συστολή του μπροστινού πάνελ λόγω των διακυμάνσεων της θερμοκρασίας και δεν αποτελεί πρόβλημα
Δεν υπάρχει επαρκής ροή αέρα, είτε ζεστού είτε κρύου	Λανθασμένη ρύθμιση θερμοκρασίας
	Είναι φραγμένη η είσοδος ή η έξοδος αέρα της εσωτερικής ή της εξωτερικής μονάδας
	Το φίλτρο αέρα είναι φραγμένο
	Η ταχύτητα του ανεμιστήρα είναι στην ελάχιστη τιμή
	Υπάρχουν άλλες πηγές θέρμανσης μέσα στο δωμάτιο
	Δεν υπάρχει ψυκτικό μέσο στο κύκλωμα
Η συσκευή δεν ανταποκρίνεται στις εντολές	Το τηλεχειριστήριο δεν είναι αρκετά κοντά στην εσωτερική μονάδα
	Οι μπαταρίες του τηλεχειριστηρίου έχουν εξαντληθεί
	Υπάρχουν εμπόδια μεταξύ του τηλεχειριστηρίου και του αισθητήρα λήψης σημάτων που υπάρχει στο μπροστινό πάνελ της εσωτερικής μονάδας
Η οθόνη είναι απενεργοποιημένη	Είναι ενεργοποιημένη η λειτουργία Active LED
	Διακοπή ρεύματος
Απενεργοποιήστε το κλιματιστικό αμέσως και αποσυνδέστε το από το ρεύμα σε περίπτωση που:	
Ακούγονται περίεργοι ήχοι κατά τη διάρκεια της χρήσης	
Υπάρχει βλάβη στην ηλεκτρονική πλακέτα	
Υπάρχει βλάβη σε ασφάλειες ή διακόπτες	
Έχει πέσει νερό ή έχουν μπει αντικείμενα στο εσωτερικό του κλιματιστικού	
Υπάρχει υπερθέρμανση στα καλώδια ή στα φως	
Το κλιματιστικό εκπέμπει έντονη, περίεργη μυρωδιά	
ΚΩΔΙΚΟΙ ΣΦΑΛΜΑΤΟΣ ΠΟΥ ΕΜΦΑΝΙΖΟΝΤΑΙ ΣΤΗΝ ΟΘΟΝΗ	
Σε περίπτωση σφάλματος, η οθόνη δείχνει τους ακόλουθους κωδικούς σφάλματος:	
Οθόνη	Περιγραφή του προβλήματος
E1	Σφάλμα αισθητήρα θερμοκρασίας εσωτερικής μονάδας
E2	Βλάβη αισθητήρα θερμοκρασίας εσωτερικού σωλήνα
E3	Σφάλμα αισθητήρα θερμοκρασίας εξωτερικής μονάδας
E4	Διαρροή ή σφάλμα συστήματος ψυκτικού μέσου
E6	Δυσλειτουργία στο μοτέρ της εσωτερικής μονάδας
E7	Σφάλμα αισθητήρα θερμοκρασίας περιβάλλοντος εξωτερικής μονάδας
E0	Βλάβη επικοινωνίας μεταξύ εσωτερικής και εξωτερικής μονάδας
E8	Σφάλμα εκκένωσης αισθητήρα θερμοκρασίας εξωτερικής μονάδας
E9	Βλάβη στο IPM της εξωτερικής μονάδας
EA	Ανίχνευση βλάβης ρεύματος της εξωτερικής μονάδας
EE	Βλάβη στο PCB EEPROM της εξωτερικής μονάδας
EØ	Ανίχνευση βλάβης στο μοτέρ της εξωτερικής μονάδας
EH	Βλάβη αισθητήρα αναρρόφησης θερμοκρασίας εξωτερικής μονάδας

CONTENTS

INTRODUCTION TO REFRIGERANTS R32& R290.....	50
SAFETY RULES AND RECOMMENDATIONS FOR THE INSTALLER.....	51
SAFETY RULES AND RECOMMENDATIONS FOR THE USER.....	52
SAFETY RULES AND PROHIBITIONS.....	54
NAMES OF PARTS.....	56
INDOOR UNIT DISPLAY.....	57
REMOTE CONTROLLER.....	58
PROTECTION.....	65
INSTALLATION MANUAL.....	66
MAINTENANCE	79
TRABLESHOOTING.....	80

In the line with company's policy of continual product improvement, the aesthetic and dimensional characteristics, technical data and accessories of this appliance may be changed without notice.

PROPER PRODUCT DISPOSAL

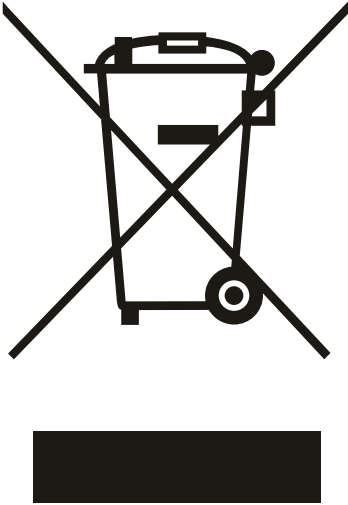

Disposal of old Electrical & Electronic Equipment (Applicable in the European Union and other European countries with separate collection systems).

This symbol on the product or on its packaging indicates that this product shall not be treated as household waste. Instead it shall be handed over to the applicable collection point for the recycling of electrical and electronic equipment. By ensuring this product is disposed of correctly, you will help prevent potential negative consequences for the environment and human health, which could otherwise be caused by inappropriate waste handling of this product. The recycling of materials will help to conserve natural resources. For more detailed information about recycling of this product, please contact your local city office, your household waste disposal service or the shop where you purchased the product.

Refrigerant R32: Global Warming Potential GWP 675



Appliance filled with flammable gas R32.

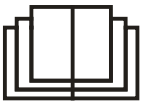

Before install and use the appliance, read the owner's manual first.



Before install the appliance, read the installation manual first.



Before repair the appliance, read the service manual first.

Επεξήγηση συμβόλων



DANGER Indicates a hazardous situation that if not avoided will result in death or serious injury.



WARNING Indicates a hazardous situation that if not avoided will result in death or serious injury.



CAUTION Indicates a hazardous situation that if not avoided may result in minor or moderate injury.

NOTICE Indicates important but not hazard related information, used to indicate risk of property damage.

Reasons of exception

Manufacturer will bear no responsibilities when personal injury or property loss is caused by the following reasons.

1. Damage the product due to improper use or misuse of the product.
2. Alter, change, maintain or use the product with other equipment without abiding by the instruction manual of manufacturer.
3. After verification, the defect of product is directly caused by corrosive gas.
4. After verification, the defects are due to improper operation during transportation of product.
5. Operate, repair, maintain the unit without abiding by instruction manual or related regulations.
6. After verification, the problem or dispute is caused by the quality

specification or performance of parts and components that produced by other manufacturers.

7. The damage is caused by natural calamities.

If it needs to install, move or maintain the appliance, please contact dealer or local service center to conduct it at first. Air conditioner must be installed, moved or maintained by appointed unit. Otherwise, it may cause serious damage or personal injury or death. If refrigerant leaks or requires discharge during installation, maintenance, or disassembly, it should be handled by certified professionals and always in compliance with local laws and regulations.

This appliance is not intended for use by children aged from 8 years and above and persons with reduced physical, sensory or mental capabilities or lack of experience and knowledge if they have been given supervision or instructions concerning use of the appliance in a safe way and understand the hazards involved.

Children should be supervised to ensure that they do not play with the device.

INTRODUCTION TO REFRIGERANTS R32&R290

Introduction to Refrigerants R32 & R290

The refrigerants used for air conditioners are environmentally friendly hydrocarbons R32 and R290. The two kinds of refrigerants are combustible and odorless. Moreover, they can burn and explode under certain condition. However, there will be no risk of burning and explosion if you comply with the following table to install your air conditioner in a room with an appropriate area and use it correctly.

Compared with ordinary refrigerants, Refrigerants R32 & R290 are environmentally friendly and do not destroy the ozone sphere and that their values of greenhouse effect are also very low.

Room area requests for air conditioner with Refrigerants R32 & R290

Refrigerants	Capacity (Btu)	Room Area
R32	9K	Above 4m ²
	12K	Above 4 m ²
	18K	Above 15 m ²
	22K/24K	Above 25 m ²
R290	9K	Above 10 m ²
	12K	Above 13 m ²
	18K	Above 15 m ²
	22K/24K	Above 30 m ²

Warnings

- Please read the manual before installation, using, maintenance.
- Do not use means to accelerate the defrosting process or to clean, other than those recommended by the manufacturer.
- Do not pierce or burn the appliance.
- The appliance shall be stored in a room without continuously operating sources (for example: open flames, an operating ignition gas appliance or an operating electric heater.)
- Please contact the nearest after-sale service center when maintenance is necessary. At the time of maintenance, the maintenance personnel must strictly comply with the Operation Manual provided by the corresponding manufacturer and any non-professional is prohibited to maintain the air conditioner.
- It is necessary to comply with the provisions of gas-related national laws and regulations.
- It is necessary to clear away the refrigerant in the system when maintaining or scrapping an air conditioner.



Warning: Combustible
& Dangerous



Read the user manual



Read the installation
manual









Read the service
manual

SAFETY RULES AND RECOMMENDATIONS FOR THE INSTALLER

- ⚠ Read this guide before installing and using the appliance.
- ⚠ During the installation of the indoor and outdoor units the access to the working area should be forbidden to children. Unforeseeable accidents could happen.
- ⚠ Make sure that the base of the outdoor unit is firmly fixed.
- ⚠ Check that air cannot enter the refrigerant system and check for refrigerant leaks when moving the air conditioner.
- ⚠ The ratings of the fuse installed in the built in-control unit are T5A/250V.
- ⚠ The user must protect the indoor unit with a use of suitable capacity for the maximum in-put current or with another overload protection device.
- ⚠ Ensure that the mains voltage corresponds to that stamped on the rating plate. Keep the switch or power plug clean. Insert the power plug correctly and firmly into the socket, there by avoiding the risk of electric shock or fire due to insufficient contact.
- ⚠ Check that the socket is suitable for the plug , otherwise have the socket changed.
- ⚠ The appliance must be fitted with means for disconnection from the supply mains having a contact separation in all poles that provide full disconnection under over voltage category III conditions, and these means must be incorporated in the fixed wiring in accordance with the wiring rules.
- ⚠ The air conditioner must be installed by professional or qualified persons.
- ⚠ Do not install the appliance at a distance of less than 50 cm from

inflammable substances (alcohol, etc.) Or from pressurized containers (e.g. spray cans).

-  If the appliance is used in areas without the possibility of ventilation, precautions must be taken to prevent any leaks of refrigerant gas from remaining in the environment and creating a danger of fire.
-  The packaging materials are recyclable and should be disposed of in the separate waste bins. Take the air conditioner at the end of its useful life to a special waste collection center for disposal.
-  Only use the air conditioner as instructed in this booklet. These instructions are not intended to cover every possible condition and situation. As with any electrical household appliance, common sense and caution are therefore always recommended for installation, operation and maintenance.
-  The appliance must be installed in accordance with applicable national regulations.
-  Before accessing the terminals, all the power circuits must be disconnected from the power supply.
-  The appliance shall be installed in accordance with national wiring regulations.
-  This appliance can be used by children aged from 8 years and above and persons with reduced physical, sensory or mental capabilities or lack of experience and knowledge if they have been given supervision or instruction concerning use of the appliance in a safe way and understand the hazards involved. Children shall not play with the appliance. Cleaning and user maintenance shall not be made by children without supervision.

SAFETY RULES AND RECOMMENDATIONS FOR THE USER

- ⚠ Do not try to install the conditioner alone, always contact specialized technical personnel.
- ⚠ Cleaning and maintenance must be carried out by specialized technical personnel. In any case disconnect the appliance from the mains electricity supply before carrying out any cleaning or maintenance.
- ⚠ Ensure that the mains voltage corresponds to that stamped on the rating plate. Keep the switch or power plug clean. Insert the power plug correctly and firmly into the socket, thereby avoiding the risk of electric shock or fire due to insufficient contact.
- ⚠ Do not pull out the plug to switch off the appliance when it is in operation, since this could create a spark and cause a fire, etc.
- ⚠ This appliance has been made for air conditioning domestic environments and must not be used for any other purpose, such as for drying clothes, cooling food, etc.
- ⚠ Always use the appliance with the air filter mounted. The use of the conditioner without air filter could cause an excessive accumulation of dust or waste on the inner parts of the device with possible subsequent failures.
- ⚠ The user is responsible for having the appliance installed by a qualified technician, who must check that it is earth in accordance with current legislation and insert a thermos magnetic circuit breaker.
- ⚠ The batteries in remote controller must be recycled or disposed of properly.
Disposal of Scrap Batteries --- Please discard the batteries as sorted municipal waste at the accessible collection point.
- ⚠ Never remain directly exposed to the flow of cold air for a long

time. The direct and prolonged exposition to cold air could be dangerous for your health. Particular care should be taken in the rooms where there are children, old or sick people.

- ⚠ If the appliance gives off smoke or there is a smell of burning, immediately cut off the power supply and contact the Service Center.
- ⚠ The prolonged use of the device in such conditions could cause fire or electrocution.
- ⚠ Have repairs carried out only by an authorised Service Centre of the manufacturer. Incorrect repair could expose the user to the risk of electric shock, etc.
- ⚠ Unhook the automatic switch if you foresee not to use the device for a long time. The airflow direction must be properly adjusted.
- ⚠ The flaps must be directed downwards in the heating mode and upwards in the cooling mode.
Only use the air conditioner as instructed in this booklet. These instructions are not intended to cover every possible condition and the situation. As with any electrical household appliance, common sense and caution are therefore always recommended for installation, operation, and maintenance.
- ⚠ Ensure that the appliance is disconnected from the power supply when it will remain inoperative for a long period and before carrying out any cleaning or maintenance.
- ⚠ Selecting the most suitable temperature can prevent damage to the appliance.

SAFETY RULES AND PROHIBITIONS

- ⊘ Do not bend, tug or compress the power cord since this could damage it. Electrical shocks or fire are probably due to a

- damaged power cord. Specialized technical personnel only must replace a damaged power cord.
- ⊖ Do not use extensions or gang modules.
 - ⊖ Do not touch the appliance when barefoot or parts of the body are wet or damp.
 - ⊖ Do not obstruct the air inlet or outlet of the indoor or the outdoor unit. The obstruction of these openings causes a reduction in the operative efficiency of the conditioner with possible consequent failures or damages.
 - ⊖ In no way alter the characteristics of the appliance.
 - ⊖ Do not install the appliance in environments where the air could contain gas, oil or sulphur or near sources of heat.
 - ⊖ This appliance is not intended for use by persons (including children) with reduced physical, sensory or mental capabilities, or lack of experience and knowledge, unless they have been given supervision or instruction concerning use of the appliance by a person responsible for their safety.
 - ⊖ Do not climb onto or place any heavy or hot objects on top of the appliance.
 - ⊖ Do not leave windows or doors open for long when the air conditioner is operating.
 - ⊖ Do not direct the airflow onto plants or animals.
 - ⊖ A long direct exposition to the flow of cold air of the conditioner could have negative effects on plants and animals.
 - ⊖ Do not put the conditioner in contact with water. The electrical insulation could be damaged and thus causing electrocution.
 - ⊖ Do not climb onto or place any objects on the outdoor unit.
 - ⊖ Never insert a stick or similar object into the appliance. It could cause injury.
 - ⊖ Children should be supervised to ensure that they do not play with the appliance. If the supply cord is damaged, it must be replaced by the manufacturer, its service agent or similarly qualified persons in order to avoid a hazard.

NAMES OF PARTS

INDOOR UNIT	
No.	Description
1	Front panel
2	Air filter
3	Optional filter (if installed)
4	LED Display
5	Signal receiver
6	Terminal block cover
7	Ionizer generator(if installed)
8	Deflectors
9	Emergency button
10	Indoor unit rating label (Stick position optional)
11	Airflow direction louver
12	Remote controller

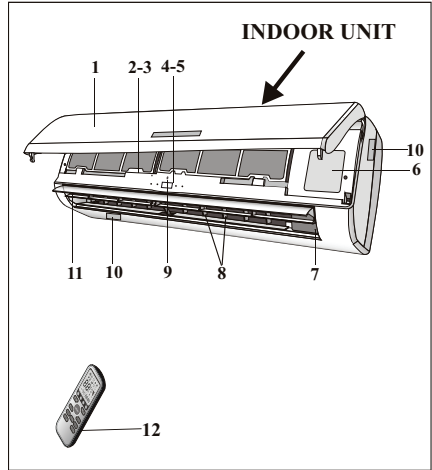

OUTDOOR UNIT	
No.	Description
13	Air outlet grille
14	Outdoor unit rating label
15	Terminal block cover
16	Gas valve
17	Liquid valve

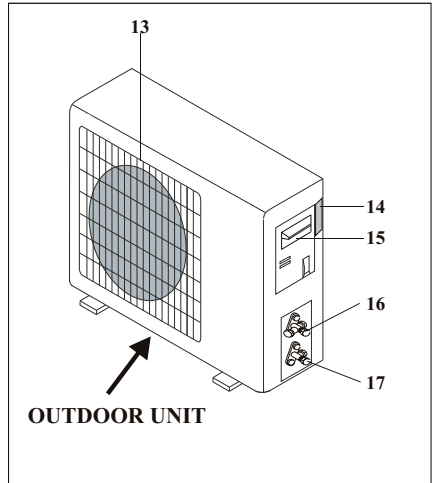

Note: The above figures are only intended to be a simple diagram of the appliance and may not correspond to the appearance of the units that have been purchased.

INDOOR UNIT DISPLAY

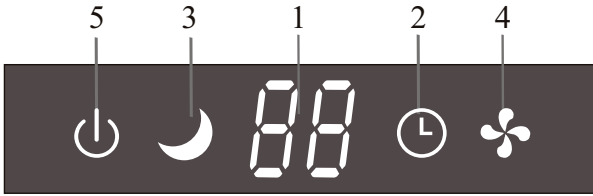

No.	LED	Function
1		Indicator for Timer, temperature and Error codes.
2		Lights up during Timer operation.
3		SLEEP mode
4		The symbol appears when the unit is turned on, and disappear when the unit is turned off.
5		The symbol appears when power on.

The shape and position of switches and indicators may be different according to the model, but their function is the same.

REMOTE CONTROL

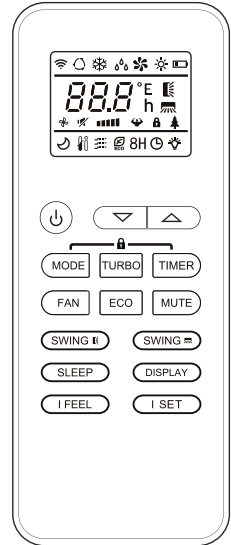

Remote control DISPLAY

No.	Symbols	Meaning
1		Battery indicator
2		Auto Mode
3		Cooling Mode
4		Dry Mode
5		Fan only Mode
6		Heating Mode
7		ECO Mode
8		Timer
9		Temperature indicator
10		Fan speed: Auto/ low/ low-mid/ mid/ mid-high/ high
11		Mute function
12		TURBO function
13		Up-down auto swing
14		Left-right auto swing (Not Available)
15		SLEEP function
16		Health function (Not Available)
17		I FEEL function
18	8H	8°C heating function
19		Signal indicator
20		Gentle wind (Not Available)
21		Child-Lock
22		Display ON/OFF



The display and some functions of the remote control may vary according to the model.

REMOTE CONTROL

No.	Button	Function
1		To turn on/off the air conditioner .
2	^	To increase temperature, or Timer setting hours.
3	v	To decrease temperature, or Timer setting hours.
4	MODE	To select the mode of operation (AUTO, COOL, DRY, FAN, HEAT).
5	ECO	To activate/deactivate the ECO function.
		Long press to activate/deactivate the 8°C heating function (depending on models).
6	TURBO	To activate/deactivate the TURBO function.
7	FAN	To select the fan speed of auto/low/mid/high.
8	TIMER	To set the time for timer on/off.
9	SLEEP	To switch-on/off the function SLEEP.
10	DISPLAY	To switch-on/off the LED display.
11	SWING 	To stop or start the horizontal louver movement or set the desired up/down air flow direction.
12	SWING <>	To stop or start the horizontal louver movement or set the desired left/right air flow direction (Not Available).
13	I FEEL	To switch-on/off the I FEEL function.
14	MUTE	To switch-on/off the MUTE function.
		Long press to activate/deactivate the GEN function (Not Available).
15	MODE + TIMER	To activate/deactivate the CHILD-LOCK function.
16	SWING  + SWING <>	To activate/deactivate the SELF-CLEAN function
17	FAN + MUTE	To activate/deactivate the GENTLE WIND function (Not Available)
18	SLEEP + DISPLAY	To activate/deactivate the HEALTH function (Not Available)
19	I SET	To memory the setting temperature, setting mode and setting fan speed as you need.

 The display and some functions of the remote control may vary according to the model.

 The shape and position of buttons and indicators may vary according to the model, but their function is the same.

 The unit confirms the correct reception of each button with the beep.

REMOTE CONTROL

Replacement of Batteries

Remove the battery cover plate from the rear of the remote control, by sliding it in direction as the arrow.

Install the batteries according the direction (+ and -) shown on the Remote Control.

Reinstall the battery cover by sliding it into place.

⚠ Use 2 pieces LRO3 AAA (1.5V) batteries.

Do not use rechargeable batteries.

Replace the old batteries with new ones of the same type when the display is no longer legible.

Do not dispose batteries as unsorted municipal waste.

Collection of such waste separately for special treatment is necessary.

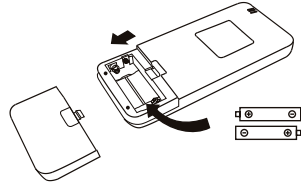

⚠ For some model, each time when insert the batteries in the remote controller for the first time, you can set the Cooling only or Heating pump control type. As soon as you insert the batteries, turn off the remote controller, and operate as below.

1. Long press the **MODE** button, until the (❄) icon flash, to set the Cooling only type.
2. Long press the **MODE** button, until the (🔥) icon flash, to set the Heating pump type.

Note: If you set the remote control in cooling mode, it will not be possible to activate the heating function in units with a heating pump. If you need to reset, take out the batteries and install again.

⚠ For some model of remote controller, you can program the temperature display between °C and °F.

1. Press and hold the **TURBO** button over 5 seconds to get into the change mode;
2. Press and hold the **TURBO** button, until it switch to °C and °F;
3. Then release the pressing and wait for 5 seconds, the function will be selected.

Note:

1. Direct the remote control toward the Air conditioner.
2. Check that there are no objects between the remote control and the Signal receptor in the indoor unit.
3. Never leave the remote control exposed to the rays of the sun.
4. Keep the remote control at a distance of at least 1m from the television or other electrical appliances.



REMOTE CONTROL

TIMER function ---- TIMER ON

TIMER  To automatic switch on the appliance.

When the unit is switch-off, you can set the TIMER ON.

To set the time of automatic switch-on as below:

1. Press **TIMER** button first time to set the switch-on,  and  will appear on the remote display and flashes.
2. Press \wedge or \vee to button to set desired Timer-on time. Each time you press the button, the time increases/decreases by half an hour between 0 and 10 hours and by one between 10 and 24 hours.
3. Press **TIMER** button second time to confirm.
4. After Timer-on setting, set the needed mode (Cool/ Heat/ Auto/ Fan/ Dry), by press the **MODE** button. And set the needed fan speed, by press **FAN** button. And press \wedge or \vee to set the needed operation temperature.

CANCEL it by press **TIMER** button.

TIMER function ---- TIMER OFF

TIMER  To automatic switch off the appliance.

When the unit is switch-on, you can set the TIMER OFF.

To set the time of automatic switch-off, as below:





1. Confirm the appliance is ON.
2. Press the **TIMER** button at first time to set the switch-off.
Press \wedge or \vee to set the needed timer.
3. Press **TIMER** button at the second time to confirm.

CANCEL it by press **TIMER** button.

Note: All programming should be operated within 5 seconds, otherwise the setting will be cancelled.

SWING function



1. Press the button **SWING** to activate the louver,
 - 1.1 Press  to activate the up/down louver, to swing from up to down, the  will appear on the remote display.
Press again to stop the swing movement at the current angle.
 - 1.2 Press  to activate the left/right louver to swing from left to right, the  will appear on the remote display.
Press again to stop the swing movement at the current angle.
2. If the left/right louver are positioned manually which placed under the flaps, they allow to move the air flow direct to rightward or leftward.
3. For some inverter heating models, press horizontal **SWING** and vertical **SWING** together button at the same time, it will activate the Self-Clean function.

 This adjustment must be done while the appliance is switched off.

 Never position the louvers manually, the delicate mechanism might seriously damaged!

 Never put fingers, sticks or other objects into the air inlet or outlet vents. Such accidental contact with live parts might cause unforeseeable damage or injury.

TURBO function



To activate turbo function, press the **TURBO** button, and  will appear on the display.
Press again to cancel this function.
In COOL/ HEAT mode, when you select TURBO feature, the appliance will turn to quick COOL or quick HEAT mode, and operate the highest fan speed to blow strong airflow.

REMOTE CONTROL

MUTE function



1. Press **MUTE** button to activate this function, and will appear on the remote display. Do it again to deactivate this function.
2. When the MUTE function runs, the remote controller will display the auto fan speed, and the indoor unit will operate at lowest fan speed to be quiet feeling.
3. When press FAN/ TURBO button, the MUTE function will be cancel. MUTE function can not be activated under dry mode.

SLEEP function

SLEEP Pre-setting automatic operating sleep function.

Press **SLEEP** button to activate the SLEEP function, and appears on the display. Press again to cancel this function.

After 10 hours running in sleep mode, the air conditioner will change to the previous setting mode.

I FEEL function (Optional)



Press **I FEEL** button to activate the function, the will appear on the remote display. Do it again to deactivate this function.

This function enables the remote control to measure the temperature at its current location, and send this signal to the air conditioner to optimize the temperature around you and ensure the comfort.

It will automatically deactivate 2 hours later.

ECO function



In this mode the appliance automatically sets the operation to save energy.

Press the **ECO** button, the appears on the display, and the appliance will run in ECO mode. Press again to cancel it.

Note: The ECO function is available in both COOLING and HEATING modes.

DISPLAY function (Indoor display)

DISPLAY Switch ON/OFF the LED display on panel.

Press **DISPLAY** button to switch off the LED display on the panel. Press again to switch on the LED display.



GEN function (Optional)

1. Turn on the indoor unit at first, and long press **MUTE** button 3 seconds to activate, and do it again to deactivate this function.
2. Under this function, short press **MUTE** button to select the General type L3 - L2 - L1 - OF.
3. Select OF and wait 2 seconds to exit it.

REMOTE CONTROL

SELF-CLEAN function (Optional)

Only optional for some heating pump inverter appliance.

To active this function, turn off the indoor unit at first, then press  and  button at the same time toward the indoor unit, until hear a beep, and [AC] will appear on the remote controller display and the indoor LED display.

1. This function helps carry away the accumulated dirt, bacteria, etc from the indoor evaporator.
2. This function will run about 30 minutes, and it will return to the pre-setting mode. You can press  button to cancel this function during the process.

You will hear 2 beeps when it's finished or cancelled.



 It's normal if there is some noise during this function process, as plastic materials expand with heat and contract with cold.

 We suggest operating this function at the following ambient conditions to avoid certain safety protection features.



Indoor unit	Temp < 86°F (30°C)
Outdoor unit	41°F (5°C) < Temp < 86°F (30°C)

 It's suggested to utilize this function every 3 months.



8°C heating function (Optional)

1. Long press  button over 3 seconds to active this function, and  () will appear on the remote display.
Do it again to deactivate this function.
2. This function will auto start the heating mode when the room temperature is lower than 8°C (46°F), and it will return to standby if the temperature reaches 9°C (48°F).
3. If the room temperature is higher than 18°C (64°F), the appliance will cancel this function automatically.

Gentle Wind function (Optional)

1. Turn on the indoor unit, and change to COOL mode, then long press  and  button together 3 seconds to active this function,  will appear on the display.
Do it again to deactivate it.
2. This function will auto close the vertical flaps, and give you the comfortable gentle wind feeling

Health function (Optional)

1. Turn on the indoor unit at first, and long press  and  button together 3 seconds to active this function,  will appear on the display.
Do it again to deactivate it.
2. When the HEALTH function is initiated, the Ionizer/ Plasma/ Bipolar Ionizer/ UVC Lights (depending on models) will be energized and running.

I SET function (Optional)

Remember your favorite setting and run into it by press One button .

Remember the favorite setting:

1. In each mode (COOLING/ HEATING/ FAN/ DRY), long press " I SET " button over 3 seconds to remember it;
 2. When "AU" flashing appears on the remote controller display, that means the remote controller remember your favorite setting;
- * Press any button to quit, and you can reset it by repeat 1, 2 operation.

Run into the favorite setting:

1. In each mode (COOLING/ HEATING/ FAN/ DRY), one press " I SET " button to active;
2. The appliance will run as your favorite setting and you will see [AU] flashing on the remote controller;
3. Press it again or other buttons to cancel this function.

PROTECTION

The air conditioner is programmed for comfortable and suitable living conditions, if it is used in abnormal conditions as below, certain safety protection features might come into effect.

For T1 Climate condition models:

No.	MODE	Ambient temperature
1	Heating	Outdoor temperature is over 24°C
		Outdoor temperature is below -7°C
		Room temperature is over 27°C
2	Cooling	Outdoor temperature is over 43°C
		Room temperature is below 21 °C
3	Dry	Room temperature is below 18° C

For Tropical (T3) Climate condition models:

No.	MODE	Ambient temperature
1	Heating	Outdoor temperature is over 24°C
		Outdoor temperature is below -7°C
		Room temperature is over 27°C
2	Cooling	Outdoor temperature is over 52°C
		Room temperature is below 21 °C
3	Dry	Room temperature is below 18° C

 *The unit does not operate immediately if it is turned on after being turned off or after changing the mode during operation. this is a normal self-protection action, you need wait for about 3 minutes.*

INSTALLATION MANUAL---Important considerations

■ Important Considerations

- The air conditioner you buy must be installed by professional personnel and the “Installation manual” is used only for the professional installation personnel! The installation specifications should be subject to our after-sale service regulations.
- When filling the combustible refrigerant, any of your rude operations may cause serious injury or injuries to human body or bodies and object or objects.
- A leak test must be done after the installation is completed.
- It is a must to do the safety inspection before maintaining or repairing an air conditioner using combustible refrigerant in order to ensure that the fire risk is reduced to minimum.
- It is necessary to operate the machine under a controlled procedure in order to ensure that any risk arising from the combustible gas or vapor during the operation is reduced to minimum.
- Requirements for the total weight of filled refrigerant and the area of a room to be equipped with an air conditioner (are shown as in the following Tables GG.1 and GG.2)



INSTALLATION MANUAL---Important considerations

■ The maximum charge and the required minimum floor area

$m_1 = (4 \text{ m}^3) \times \text{LFL}$, $m_2 = (26 \text{ m}^3) \times \text{LFL}$, $m_3 = (130 \text{ m}^3) \times \text{LFL}$

Where *LFL* is the lower flammable limit in kg/ m³, R290 LFL is 0.038 kg/ m³, R32 LFL is 0.306 kg/ m³.

For the appliances with a charge amount $m_1 < M \leq m_2$:

The maximum charge in a room shall be in accordance with the following: $m_{max} = 2.5 \times (LFL)^{(5/4)} \times h_0 \times (A)^{1/2}$

The required minimum floor area *A*_{min} to install an appliance with refrigerant charge *M* (kg)

shall be in accordance with following: $A_{min} = (M / (2.5 \times (LFL)^{(5/4)} \times h_0))^2$

Where:

*m*_{max} is the allowable maximum charge in a room, in kg;

M is the refrigerant charge amount in appliance, in kg;

*A*_{min} is the required minimum room area, in m²;

A is the room area, in m²;

LFL is the lower flammable limit, in kg/m³;

*h*₀ is the installation height of the appliance, in meters for calculating *m*_{max} or *A*_{min}, 1.8 m for wall mounted;

Table GG.1 – Maximum charge (kg)

Category	LFL (kg/m ³)	h ₀ (m)	Floor area (m ²)						
			4	7	10	15	20	30	50
R290	0.038	0.6	0.05	0.07	0.08	0.1	0.11	0.14	0.18
		1	0.08	0.11	0.13	0.16	0.19	0.2	0.3
		1.8	0.15	0.2	0.24	0.29	0.34	0.41	0.53
		2.2	0.18	0.24	0.29	0.36	0.41	0.51	0.65
R32	0.306	0.6	0.68	0.9	1.08	1.32	1.53	1.87	2.41
		1	1.14	1.51	1.8	2.2	2.54	3.12	4.02
		1.8	2.05	2.71	3.24	3.97	4.58	5.61	7.254
		2.2	2.5	3.31	3.96	4.85	5.6	6.86	8.85

Table GG.2 – Minimum room area (m²)

Category	LFL (kg/m ³)	h ₀ (m)	Charge amount (M) (kg)						
			Minimum room area (m ²)						
R290	0.038		0.152kg	0.228 kg	0.304 kg	0.456 kg	0.608 kg	0.76 kg	0.988 kg
		0.6		82	146	328	584	912	1514
		1		30	53	118	210	328	555
		1.8		9	16	36	65	101	171
		2.2		6	11	24	43	68	115
R32	0.306		1.224 kg	1.836 kg	2.448 kg	3.672 kg	4.896 kg	6.12 kg	7.956 kg
		0.6		29	51	116	206	321	543
		1		10	19	42	74	116	196
		1.8		3	6	13	23	36	60
		2.2		2	4	9	15	24	40

INSTALLATION MANUAL---Important considerations

■ Installation Safety Principles

1. Site Safety



Open Flames Prohibited



Ventilation Necessary

2. Operation Safety

Open Flames Prohibited



Mind Static Electricity



Must wear protective clothing and anti-static gloves



Don't use mobile phone

3. Installation Safety

- Refrigerant Leak Detector
- Appropriate Installation Location



The left picture is the schematic diagram of a refrigerant leak detector.

Please note that:

1. The installation site should be in a well-ventilated condition.
2. The sites for installing and maintaining an air conditioner using Refrigerant R290 should be free from open fire or welding, smoking, drying oven or any other heat source higher than 370°C which easily produces open fire; the sites for installing and maintaining an air conditioner using Refrigerant R32 should be free from open fire or welding, smoking, drying oven or any other heat source higher than 548°C which easily produces open fire.
3. When installing an air conditioner, it is necessary to take appropriate anti-static measures such as wear anti-static clothing and/or gloves.
4. It is necessary to choose the site convenient for installation or maintenance wherein the air inlets and outlets of the indoor and outdoor units should be not surrounded by obstacles or close to any heat source or combustible and/or explosive environment.
5. If the indoor unit suffers refrigerant leak during the installation, it is necessary to immediately turn off the valve of the outdoor unit and all the personnel should go out till the refrigerant leaks completely for 15 minutes. If the product is damaged, it is a must to carry such damaged product back to the maintenance station and it is prohibited to weld the refrigerant pipe or conduct other operations on the user's site.
6. It is necessary to choose the place where the inlet and outlet air of the indoor unit is even.
7. It is necessary to avoid the places where there are other electrical products, power switch plugs and sockets, kitchen cabinet, bed, sofa and other valuables right under the lines on two sides of the indoor unit.

INSTALLATION MANUAL---Important considerations

■ Special Tools

Tool Name	Requirement(s) for Use
Mini Vacuum Pump	It should be an explosion-proof vacuum pump; can ensure certain precision and its vacuum degree should be lower than 10Pa.
Filling Device	It should be a special explosion-proof filling device; have certain precision and its filling deviation should be less than 5g.
Leak Detector	It should be calibrated regularly; and its annual leak rate should not exceed 10g.
Concentration Detector	A) The maintenance site should be equipped with a fixed-type combustible refrigerant concentration detector and connected to a safeguard alarm system; its error must be not more than 5%. B) The installation site should be equipped with a portable combustible refrigerant concentration detector which can realize two-level audible and visual alarm; its error must be not more than 10%. C) The concentration detectors should be calibrated regularly. D) It is necessary to check and confirm the functions before using the concentration detectors.
Pressure Gauge	A) The pressure gauges should be calibrated regularly. B) The pressure gauge used for Refrigerant 22 can be used for Refrigerants R290 and R161; the pressure gauge used for R410A can be used for Refrigerant 32.
Fire Extinguisher	It is necessary to carry fire extinguisher(s) when installing and maintaining an air conditioner. On the maintenance site, there should be two or more kinds of dry powder, carbon dioxide and foam fire extinguishers and that such fire extinguishers should be placed at stipulated positions, with eye-catching labels and in handy places.

INSTALLATION MANUAL---Selecting the Installation Place

INDOOR UNIT

- Install the indoor unit on a strong wall that is not subject to vibrations.
- The in let and outlet ports should not be obstructed:the air should be able to blow all over the room.
- Do not install the unit near a source of heat , steam, or flammable gas.
- Install the unit near an electric socket or private circuit.
- Do not install the unit where it will be exposed to direct sunlight.
- Select a site where the condensed water can be easily drained out, and where it is easily connected to outdoor unit.
- Check the machine operation regularly and reserve the necessary spaces as shown in the picture.
- Select a place where the filter can be easily taken out.

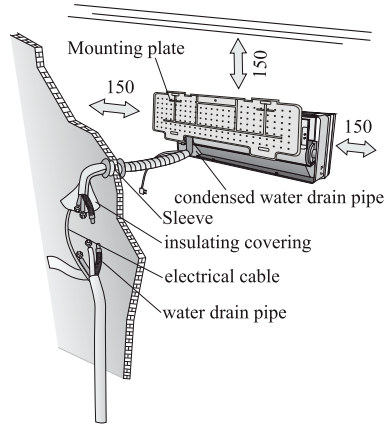

OUTDOOR UNIT

- Do not install the outdoor unit near sources of heat, steam or flammable gas.
- Do not install the unit in too windy or dusty places.
- Do not install the unit where people often pass. Select a place where the air discharge and operating sound will not disturb the neighbours.
- Avoid installing the unit where it will be exposed to direct sunlight (other wise use a protection , if necessary, that should not interfere with the air flow).
- Reserve the spaces as shown in the picture for the air to circulate freely.
- Install the outdoor unit in a safe and solid place.
- If the outdoor unit is subject to vibration, place rubber gaskets onto the feet of the unit..

minimum space to be reserved (mm) showing in the picture

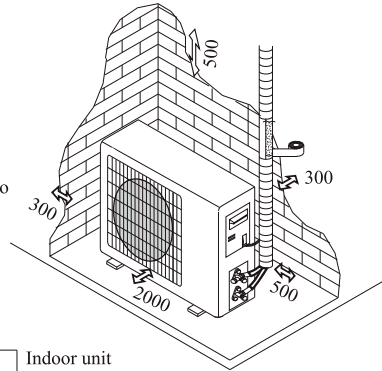

Installation Diagram

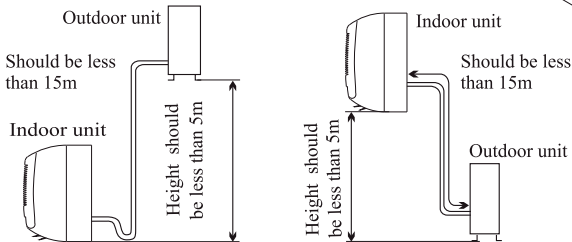

The purchaser must ensure that the person and/or company who is to install, maintain or repair this air conditioner has qualifications and experience in refrigerant products.

INSTALLATION MANUAL---Installation of the Indoor unit

Before starting installation, decide on the position of the indoor and outdoor units, taking into account the minimum space reserved around the units

- ⚠ Do not install your air conditioner in a wet room such as a bathroom or laundry etc
- ⚠ The installation site should be 250cm or more above the floor.

To install, proceed as follows:

Installation of the mounting plate

- 1 Always mount the rear panel horizontally and vertically
2. Drill 32 mm deep holes in the wall to fix the plate;
3. Insert the plastic anchors into the hole;
4. Fix the rear panel on the wall with provided tapping screws
5. Be sure that the rear panel has been fixed firmly enough to withstand the weight

Note : The shape of the mounting plate may be different from the one above, but installation method is similar .

Drilling a hole in the wall for the piping

1. Make the piping hole ($\Phi 55$) in the wall at a slight downward slant to the outdoor side.
2. Insert the piping-hole sleeve into the hole to prevent the connection piping and wiring from being damaged when passing through the hole.

- ⚠ The hole must slope downwards towards the exterior

Note : Keep the drain pipe down towards the direction of the wall hole, otherwise leakage may occur.

Electrical connections---Indoor unit

1. Open the front panel.
2. Take off the cover as indicated in the picture (by removing a screw or breaking the hooks).
3. For the electrical connections, see the circuit diagram on the right part of the unit under the front panel.
4. Connect the cable wires to the screw terminals by following the numbering .Use wire size suitable to the electric power input (see name plate on the unit) and according to all current national safety code requirements.

- ⚠ The cable connecting the outdoor and indoor units must be suitable for outdoor use.

- ⚠ The plug must be accessible also after the appliance has been installed so that it can be pulled out if necessary.

- ⚠ An efficient earth connection must be ensured.

- ⚠ If the power cable is damaged, it must be replaced by an authorised Service Centre.

Note: Optional the wires can be connected to the main PCB of indoor unit by manufacturer according to the model without terminal block.

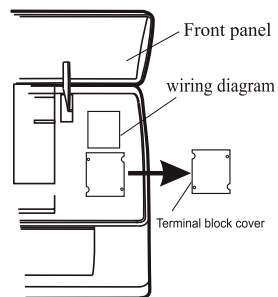
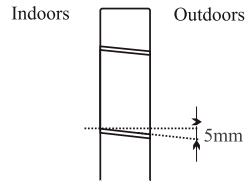
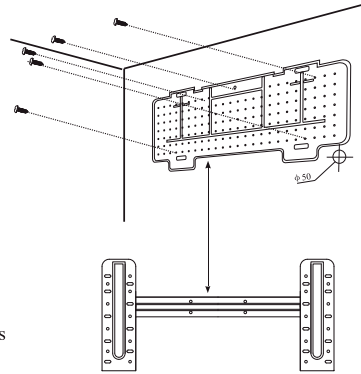

INSTALLATION MANUAL---Installation of the Indoor unit

Refrigerant piping connection

The piping can be run in the 3 directions indicated by numbers in the picture . When the piping is run in direction 1 or 3, cut a notch along the groove on the side of the indoor unit with a cutter.

Run the piping in the direction of the wall hole and bind the copper pipes , the drain pipe and the power cables together with the tape with the drain pipe at the bottom, so that water can flow freely.

- Do not remove the cap from the pipe until connecting it, to avoid dampness or dirt from entering.
- If the pipe is bent or pulled too often , it will become stiff . Do not bend the pipe more than three times at one point.
- When extending the rolled pipe, straighten the pipe by unwinding it gently as shown in the picture.

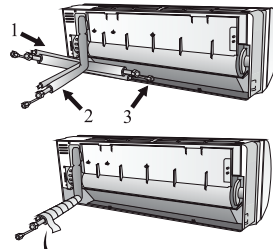

Shape the connection pipe

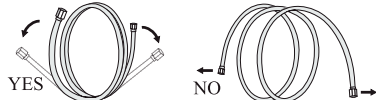

Extending the rolled pipe

Connections to the indoor unit

1. Remove the indoor unit pipe cap (check that there is no debris inside).
2. Insert the flare nut and create a flange at the extreme end of the connection pipe.
3. Tighten the connections by using two wrenches working in opposite directions

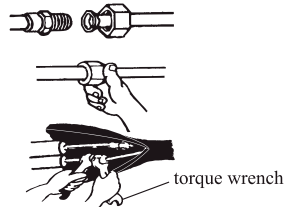

Indoor unit condensed water drainage

The indoor unit condensed water drainage is fundamental for the success of the installation.

1. Place the drain hose below the piping, taking care not to create siphons.
2. The drain hose must slant downwards to aid drainage.
3. Do not bend the drain hose or leave it protruding or twisted and do not put the end of it in water . If an extension is connected to the drain hose , ensure that it is lagged when it passes into the indoor unit.
4. If the piping is installed to the right, the pipes, power cable and drain hose must be lagged and secured onto the rear of the unit with a pipe connection.
 - 1) Insert the pipe connection into the relative slot.
 - 2) Press to join the pipe connection to the base.

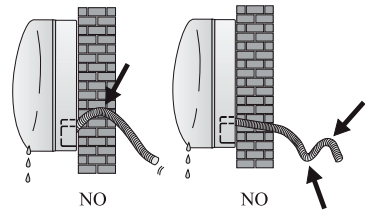
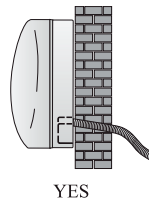

INSTALLATION MANUAL---Installation of the Indoor unit

INSTALLATION OF THE INDOOR UNIT

After having connected the pipe according to the instructions, install the connection cables. Now install the drain pipe. After connection, lag the pipe, cables and drain pipe with the insulating material.

1. Arrange the pipes ,cables and drain hose well.
2. Lag the pipe joints with insulating material , securing it with vinyl tape.
3. Run the bound pipe , Cables and drain pipe through the wall hole and mount the indoor unit onto the upper part of the mounting plate securely.
4. Press and push the lower part of the indoor unit tightly against the mounting plate

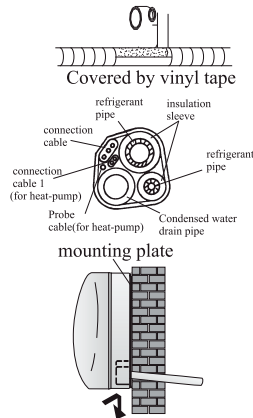

INSTALLATION MANUAL---Installation of the outdoor unit

- The outdoor unit should be installed on a solid wall and fastened securely.
- The following procedure must be observed before connecting the pipes and connecting cables : decide which is the best position on the wall and leave enough space to be able to carry out maintenance easily.
- Fasten the support to the wall using screw anchors which are particularly suited to the type of wall;
- Use a larger quantity of screw anchors than normally required for the weight they have to bear to avoid vibration during operation and remain fastened in the same position for years without the screws becoming loose.
- The unit must be installed following the national regulations.

Outdoor unit condensed water drainage (only for heat pump models)

The condensed water and the ice formed in the outdoor unit during heating operation can be drained away through the drain pipe

1. Fasten the drain port in the 25mm hole placed in the part of the unit as shown in the picture.
2. Connect the drain port and the drain pipe.
Pay attention that water is drained in a suitable place.

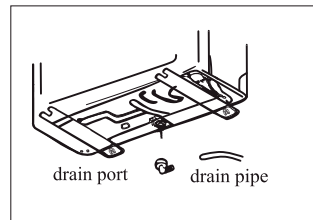

INSTALLATION MANUAL---Installation of the outdoor unit

ELECTRICAL CONNECTIONS

1. Remove the handle on the right side plate of outdoor unit.
2. Connect the power connection cord to the terminal board.
Wiring should fit that of indoor unit.
3. Fix the power connection cord with wire clamp.
4. Confirm if the wire has been fixed properly.
5. An efficient earth connection must be ensured.
6. Recover the handle.

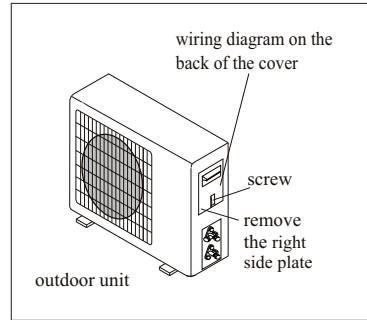

CONNECTING THE PIPES

Screw the flare nuts to the outdoor unit coupling with the same tightening procedures described for the indoor unit.

To avoid leakage, pay attention to the following points:

1. Tighten the flare nuts using two wrenches. Pay attention not to damage the pipes.
2. If the tightening torque is not sufficient, there will probably be some leakage. With excessive tightening torque there will also be some leakage, as the flange could be damaged.
3. The surest system consists in tightening the connection by using a fix wrench and a torque wrench: Please check the torque wrench table.

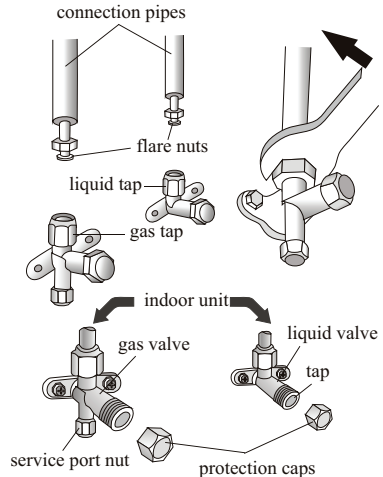

BLEEDING

Air and humidity left inside the refrigerant circuit can cause compressor malfunction. After having connected the indoor and outdoor units, bleed the air and humidity from the refrigerant circuit by using a vacuum pump.

Refrigerant Pressure Inspection

The low pressure range of refrigerant R290 is 0.4-0.6 Mpa, and the high pressure range is 1.5-2.0Mpa; The low pressure range of refrigerant R32 is 0.8-1.2Mpa, and the high pressure range is 3.2-3.7Mpa; It means that the refrigerating system or refrigerant of an air conditioner is abnormal if the low or high pressure ranges of the detected compressor exceed the normal ranges.

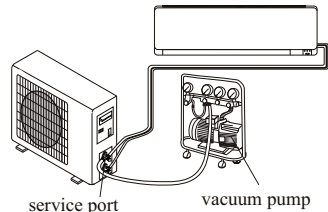

INSTALLATION MANUAL---Installation of the outdoor unit

BLEEDING

The air and humidity left inside the refrigerant circulation can cause compressor malfunction. After having connected the indoor and outdoor units, bleed the air and humidity from the refrigerant circulation using a vacuum pump.

- (1) Unscrew and remove the caps from the 2 - way and 3-way valves.
- (2) Unscrew and remove the cap from the service port.
- (3) Connect the vacuum pump hose to the service port.
- (4) Operate the vacuum pump for 10 - 15 minutes until an absolute vacuum of 10 mm Hg has been reached.
- (5) With the vacuum pump still in operation, close the low - pressure knob on the vacuum pump coupling. Stop the vacuum pump.
- (6) Open the 2 - way valve by 1/4 turn and then close it after 10 seconds. Check all the joints for leaks using liquid soap or an electronic leak device.
- (7) Turn the body of the 2-way and 3-way valves. Disconnect the vacuum pump hose.
- (8) Replace and tighten all the caps on the valves.

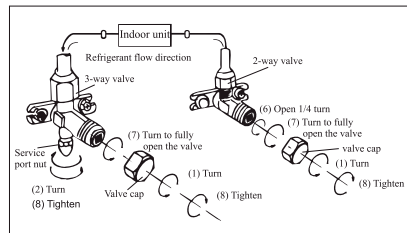
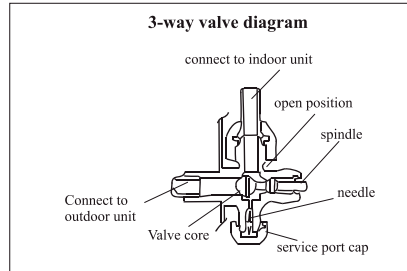

INSTALLATION MANUAL--- operation test

1. Wind insulating covering around the joints of the indoor unit and fix it with insulating tape.
2. Fix the exceeding part of the signal cable to the piping or to the outdoor unit.
3. Fix the piping to the wall (after having coated it with insulating tape) using clamps or insert them into plastic slots.
4. Seal the hole in the wall through which the piping is passed so that no air or water can fill.

Indoor unit test

- Do the ON/OFF and FAN operate normally?
- Does the MODE operate normally?
- Do the set point and TIMER function properly?
- Does each lamp light normally?
- Do the flap for air flow direction operate normally?
- Is the condensed water drained regularly?

Outdoor unit test

- Is there any abnormal noise or vibration during operation?
- Could the noise, the air flow or the condensed water drainage disturb the neighbours?
- Is there any coolant leakage?

Note: the electronic controller allows the compressor to start only three minutes after voltage has reached the system.

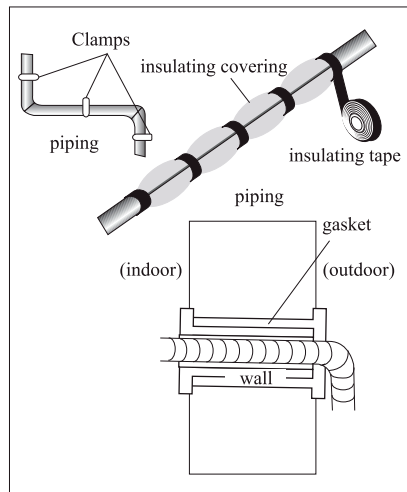

INSTALLATION MANUAL---Information for the installer

MODEL capacity (Btu/h)	9k/12K	18k/24K
Lenght of pipe with standard charge	4m	4m
Maximum distance between indoor and outdoor unit	15m	15m
Additional refrigerant charge	15g/m	25g/m
Max. diff. in level between indoor and outdoor unit	5m	5m
Type of refrigerant(1)	R32/R290	R32/R290

*According to model's specification

(1) Refer to the data rating label stucked on the outdoor unit.

(2)The total charge amount should under the maximum according to the table GG.1 in page 18.

TIGHTENING TORQUE FOR PROTECTION CAPS AND FLANGE CONNECTION

PIPE	TIGHTENING TORQUE [N x m]	CORRESPONDING STRESS (using a 20 cm wrench)		TIGHTENING TORQUE [N x m]
1/4 " (φ 6)	15 - 20	wrist strength	Service port nut	7 - 9
3/8 " (φ 9.52)	31 - 35	arm strength	Protection caps	25 - 30
1/2 " (φ 12)	35 - 45	arm strength		
5/8 " (φ 15.88)	75 - 80	arm strength		

INSTALLATION MANUAL---Information for the installer

WIRING DIAGRAM

For different models, the wiring diagram may be different. Please refer to the wiring diagrams pasted on the indoor unit and outdoor unit respectively.

On indoor unit, the wiring diagram is pasted under the front panel;

On outdoor unit, the wiring diagram is pasted on the backside of the outdoor handle cover.

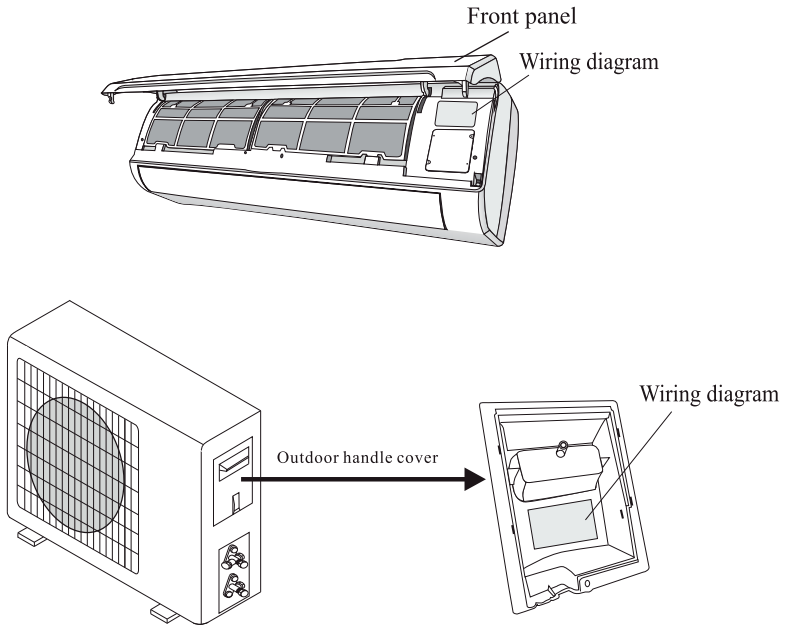

Note: For some models the wires has been connected to the main PCB of indoor unit by manufacturer without terminal block.

INSTALLATION MANUAL--Information for the installer

CABLE WIRES SPECIFICATION

MODEL capacity (Btu/h)		5k	7k	9k	12k	15/18k	22/24k	28/30k/36k
		sectional area						
Power supply cable	N	1.0mm ² AWG18	1.0mm ² AWG18	1.0mm ² AWG18	1.0mm ² (1.5mm ²) AWG18 (AWG16)	1.5mm ² AWG16	2.5mm ² AWG14 H05RN-F	4.0mm ² AWG12
	L	1.0mm ² AWG18	1.0mm ² AWG18	1.0mm ² AWG18	1.0mm ² (1.5mm ²) AWG18 (AWG16)	1.5mm ² AWG16	2.5mm ² AWG14 H05RN-F	4.0mm ² AWG12
	E	1.0mm ² AWG18	1.0mm ² AWG18	1.0mm ² AWG18	1.0mm ² (1.5mm ²) AWG18 (AWG16)	1.5mm ² AWG16	2.5mm ² AWG14 H05RN-F	4.0mm ² AWG12
Connection supply cable	N	1.0mm ²	1.0mm ²	1.0mm ²	1.0mm ² (1.5mm ²)	1.5mm ²	0.75mm ²	0.75mm ²
	L	1.0mm ²	1.0mm ²	1.0mm ²	1.0mm ² (1.5mm ²)	1.5mm ²	0.75mm ²	0.75mm ²
	1	1.0mm ²	1.0mm ²	1.0mm ²	1.0mm ² (1.5mm ²)	1.5mm ²	0.75mm ²	0.75mm ²
	2	0.75mm ²	0.75mm ²	0.75mm ²	0.75mm ²	0.75mm ²	0.75mm ²	0.75mm ²
	3	0.75mm ²	0.75mm ²	0.75mm ²	0.75mm ²	0.75mm ²	0.75mm ²	0.75mm ²
	⊕	0.75mm ²	0.75mm ²	0.75mm ²	0.75mm ²	0.75mm ²	0.75mm ²	0.75mm ²

INVERTER TYPE MODEL capacity (Btu/h)				9k	12k	18/22k	24k	
		sectional area						
Power supply cable	N			1.0mm ² (1.5mm ²) AWG18 (AWG16)	1.0mm ² (1.5mm ²) AWG18 (AWG16)	1.5mm ² AWG16	2.5mm ² AWG14	
	L			1.0mm ² (1.5mm ²) AWG18 (AWG16)	1.0mm ² (1.5mm ²) AWG18 (AWG16)	1.5mm ² AWG16	2.5mm ² AWG14	
	E			1.0mm ² (1.5mm ²) AWG18 (AWG16)	1.0mm ² (1.5mm ²) AWG18 (AWG16)	1.5mm ² AWG16	2.5mm ² AWG14	
Connection supply cable	N			1.0mm ² (1.5mm ²)	1.0mm ² (1.5mm ²)	1.5mm ²	0.75mm ²	
	L			1.0mm ² (1.5mm ²)	1.0mm ² (1.5mm ²)	1.5mm ²	0.75mm ²	
	1			1.0mm ² (1.5mm ²)	1.0mm ² (1.5mm ²)	1.5mm ²	0.75mm ²	
	⊕			1.0mm ² (1.5mm ²)	1.0mm ² (1.5mm ²)	1.5mm ²	0.75mm ²	

220V 7K , 9K , 12K 15K , 16K , 18K , 22K , 24K , 30K air conditioner indoor unit fuse parameter is 50T, 3.15A

110V 7K , 9K 12k air conditioner indoor unit fuse parameter is 50T, 3.15A,

125V 7K , 9K , 12K air conditioner outdoor unit fuse parameter is 61T, 15A

250V 18K , 22K , 24K air conditioner outdoor unit fuse parameter is 65TS, 25A

MAINTENANCE

Periodic maintenance is essential for keeping your air conditioner efficient.

Before carrying out any maintenance, disconnect the power supply by taking the plug out from the socket.

INDOOR UNIT

ANTIDUST FILTERS

1. Open the front panel following the direction of the arrow
2. Keeping the front panel raised with one hand, take out the air filter with the other hand
3. Clean the filter with water; if the filter is soiled with oil, it can be washed with warm water (not exceeding 45°C).
Leave to dry in a cool and dry place.
4. Keeping the front panel raised with one hand, insert the air filter with the other hand
5. Close

The electrostatic and the deodorant filter (if installed) cannot be washed or regenerated and must be replaced with new filters after every 6 months.

CLEANING THE HEAT EXCHANGER

1. Open the front panel of the unit and lift it till its greatest stroke and then unhooking it from the hinges to make the cleaning easier.
2. Clean the indoor unit using a cloth with the water (not higher than 40°C) and neutral soap. Never use aggressive solvents or detergents.
3. If the outdoor unit is clogged, remove the leaves and the waste and remove the dust with air jet or a bit of water.

END OF SEASON MAINTENANCE

1. Disconnect the automatic switch or the plug.
2. Clean and replace the filters
3. On a sunny day let the conditioner work in ventilation for some hours, so that the inside of the unit can dry completely..

REPLACING THE BATTERIES

When:

- There is no confirmation beep heard from the indoor unit.
- The LCD doesn't act.

How:

- Take off the cover at back.
- Place the new batteries respecting the symbols + and -.

N.B: Use only new batteries. Remove the batteries from the remote controller when the conditioner is not in operation

WARNING! Do not throw batteries into common rubbish, they should be disposed of in the special containers situated in the collection points.

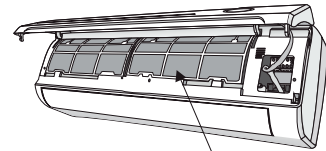
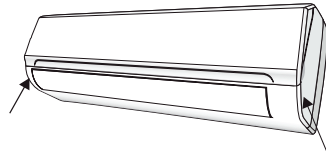

antidust filter

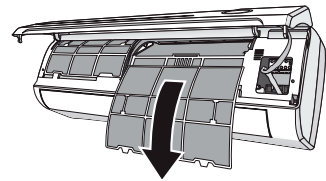

TROUBLESHOOTING

MALFUNCTION	POSSIBLE CAUSES
The appliance does not operate	Power failure/plug pulled out
	Damaged indoor/outdoor unit fan motor
	Faulty compressor thermomagnetic circuit breaker
	Faulty protective device or fuses.
	Loose connections or plug pulled out
	It sometimes stops operating to protect the appliance.
	Voltage higher or lower than the voltage range
	Active TIMER-ON function
Strange odour	Damaged electronic control board
	Air filter dirty
Noise of running water	Back flow of liquid in the refrigerant circulation
A fine mist comes from the air outlet	This occurs when the air in the room becomes very cold, for example in the "COOLING" or "DEHUMIDIFYING/DRY" modes.
A strange noise can be heard	This noise is made by the expansion or contraction of the front panel due to variations in temperature and does not indicate a problem.
Insufficient airflow, either hot or cold	Inappropriate temperature setting..
	Air inlet or outlet of indoor or outdoor unit has been blocked.
	Air filter is blocked.
	Fan speed set at minimum.
	Other sources of heat in the room.
The appliance does not respond to commands	No refrigerant.
	Remote control is not near enough to indoor unit.
	Battery in Remote controller may have been exhausted..
	Obstacles between remote control and signal receiver in indoor unit.
The display is off	Active LED function
	Power failure
Switch off the air conditioner immediately and cut off the power supply in the event of:	
Strange noises during operation.	
Faulty electronic control board	
Faulty fuses or switches.	
Spraying water or objects inside the appliance.	
Overheated cables or plugs.	
Very strong smells coming from the appliance.	

ERROR CODE ON THE DISPLAY

In case of error, the display on the indoor unit shown the following error codes:

Display	Description of the trouble
E1	Indoor room temperature sensor fault
E2	Indoor pipe temperature sensor fault
E3	Outdoor pipe temperature sensor fault
E4	Refrigerant system leakage or fault
E5	Malfuction of indoor fan motor
E7	Outdoor ambient temperature sensor fault
E8	Indoor and outdoor communication fault
E8	Outdoor discharge temperature sensor fault
E9	Outdoor IPM module fault
EA	Outdoor current detect fault
EE	Outdoor PCB EEPROM fault
EF	Outdoor fan motor fault
EH	Outdoor suction temperature sensor fault

