

DAVOLINE

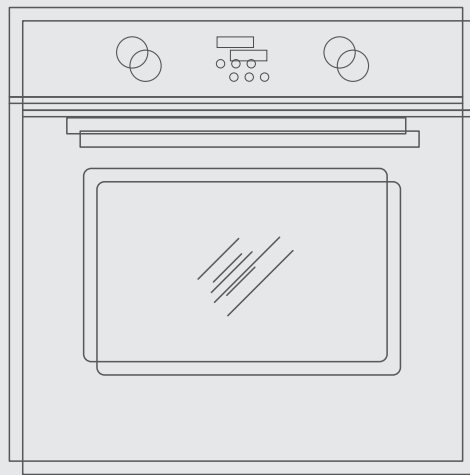

BUILT-IN OVEN Instruction Manual STAR BI O 0875 IX

Warning notices: Before using this product, please read this manual carefully and keep it for future reference. The design and specifications are subject to change without prior notice for product improvement. Consult with your dealer or manufacturer for details. The illustration is for reference only, please refer to the actual product appearance.

IMPORTANT SAFETY INSTRUCTIONS

THESE WARNINGS ARE PROVIDED IN THE INTEREST OF SAFETY. PLEASE READ THEM CAREFULLY BEFORE INSTALLING OR USING THE APPLIANCE.

To maintain the EFFICIENCY and SAFETY of this appliance, we recommend:

- Call only the Service Centers authorized by store where you buy the cooker
- Always use original Spare Parts

1. When the oven is first switched on, it may give off an unpleasant smell. This is due to the bonding agent used for the insulating panels within the oven. Please run the new empty product with the conventional cooking function, 250°C, 90 minutes to clean oil impurities inside the cavity.
2. During the first use, it is completely normal that there will be slight smoke and door. If it does occur, you should wait for the smell to be cleared before putting food into the oven.
3. Please use the product under an open environment.
4. The appliance and its accessible parts become hot during use. Care should be taken to avoid touching heating elements. Children less than 8 years of age shall be kept away unless continuously supervised.
5. If the surface is cracked, switch off the appliance to avoid the possibility of electric shock.
6. This appliance can be used by children aged from 8 years and above and persons with reduced physical, sensory or mental capabilities or lack of experience and knowledge if they have been given supervision or instruction concerning use of the appliance in a safe way and understand the hazards involved. Children shall not play with the appliance. Cleaning and user maintenance shall not be made by children without supervision.

7. During use, the appliance becomes very hot. Care should be taken to avoid touching heating elements inside the oven.
8. Do not allow children to go near the oven when it is operating, especially when the grill is on.
9. Ensure that the appliance is switched off before replacing the oven lamp to avoid the possibility of electric shock.
10. The means for disconnection must be incorporated in the fixed wiring in accordance with the wiring specifications.
11. Children should be supervised to ensure that they do not play with the appliance.
12. This appliance is not intended for use by persons (including children) with reduced physical, sensory or mental capabilities, or lack of experience and knowledge, unless they have been given supervision or instruction concerning use of the appliance by person responsible for their safety.
13. Accessible parts may become hot during use. Young children should be kept away.
14. An all-pole disconnection means must be incorporated in the fixed wiring in accordance with the wiring rules.
15. If the supply cord is damaged, it must be replaced by the manufacturer, its service agent or similarly qualified persons in order to avoid a hazard.
16. Do not use harsh abrasive cleaners or sharp metal scrapers to clean the oven door glass since they can scratch the surface, which may result in shattering of the glass.
17. Only use the temperature probe recommended for this oven.
18. A steam cleaner is not to be used.
19. The appliance is not intended to be operated by means of an external timer or a separate remote control system.
20. The instructions for ovens that have shelves shall include details indicating the correct installations of the shelves.

21. Do not use the oven unless you are wearing something on your feet. Do not touch the oven with wet or damp hands or feet.
22. For oven: Oven door should not be opened often during the cooking period.
23. The appliance must be installed by an authorized technician and put into use. The producer is not responsible for any damage that might be caused by defective placement, and installation by unauthorized personnel.
24. When the door or drawer of oven is open do not leave anything on it, or you may unbalance your appliance or break the door.
25. Some parts of appliance may keep its heat for a long time; it is required to wait for it to cool down before touching onto the points that are exposed to the heat directly.
26. If you will not use the appliance for a long time, it is advised to plug it off.

DECLARATION OF COMPLIANCE

When you have unpacked the oven, make sure that it has not been damaged in any way. If you have any doubts at all, do not use it: contact a professionally qualified person. Keep packing materials such as plastic bags, polystyrene, or nails out of the reach of children because these are dangerous to children.

PRODUCT INSTALLATION

If there is any discrepancy between the illustration and the actual product, please refer to the actual product.

Cupboard Diagram (Standing Cupboard)

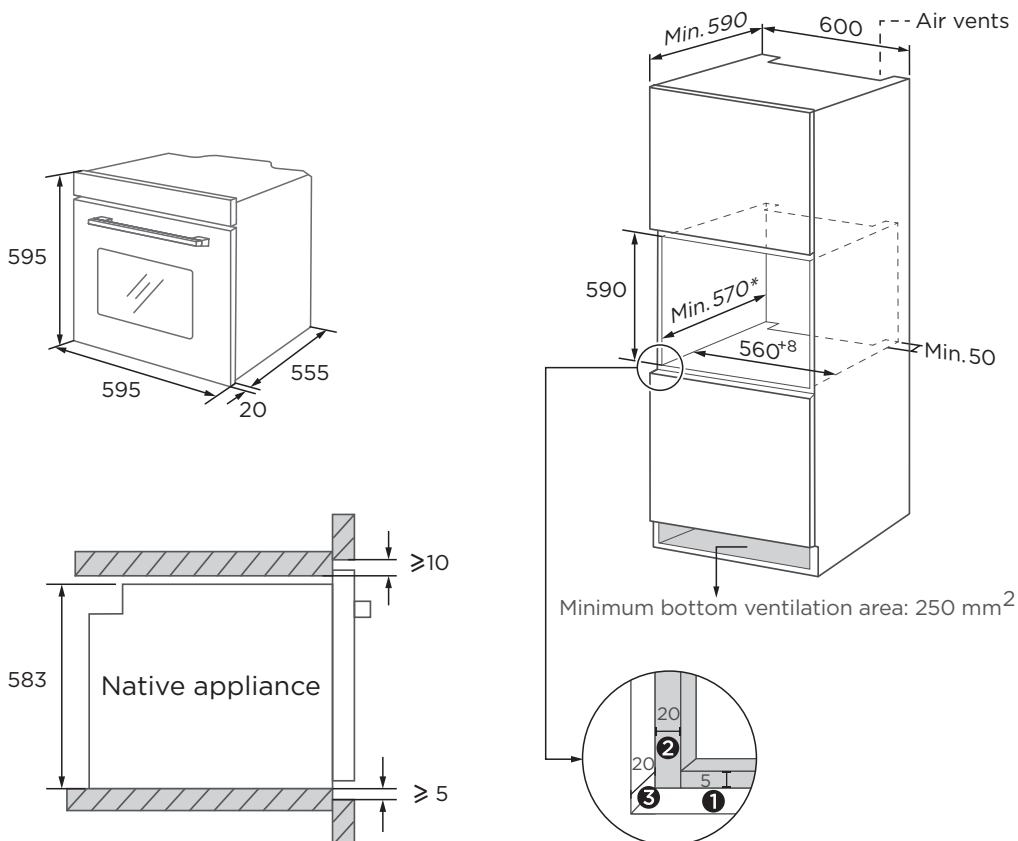

- 1 Reserve 5 mm for the door panel at the top and bottom respectively.
- 2 Reserve 20 mm for the door panel on the left and right respectively.
- 3 Reserve 20 mm for the door panel in thickness.

1. The thickness of the cupboard board is 20 mm.
2. If the power socket is installed on the back of the appliance, the depth of the cupboard opening shall be increased from a minimum of 590 mm to 620 mm.
3. The dimensions in the figures are in mm.

Cupboard Diagram (Ground Cupboard)

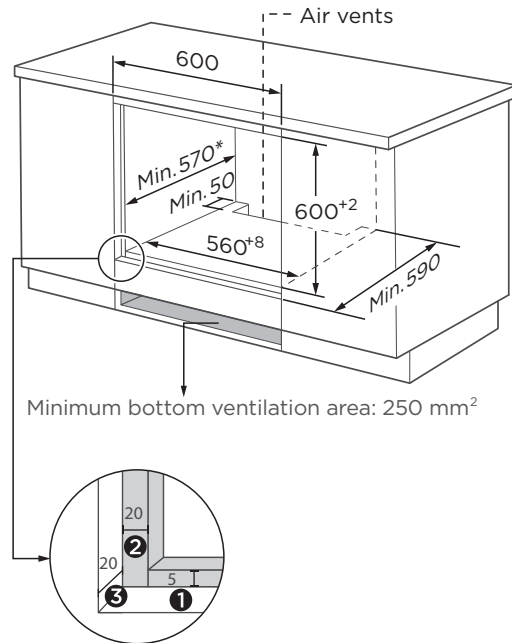
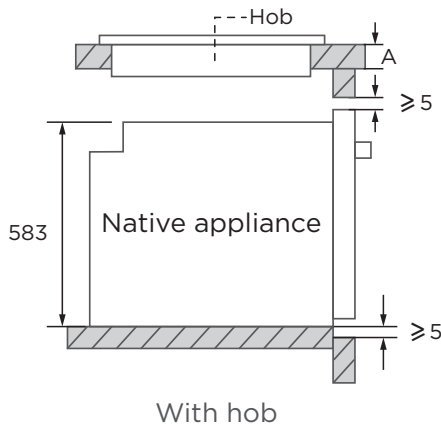
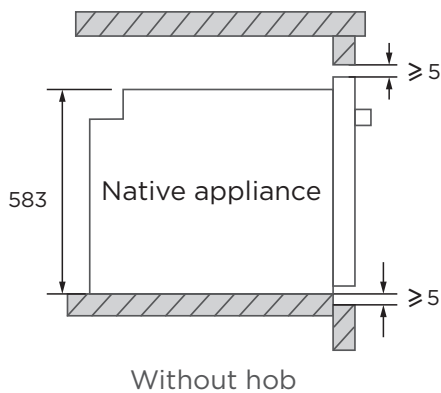
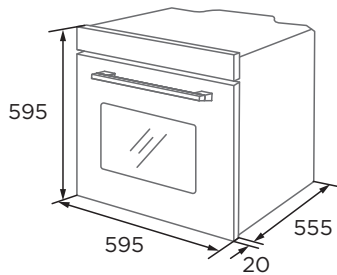

- ❶ Reserve 5 mm for the door panel at the top and bottom respectively.
- ❷ Reserve 20 mm for the door panel on the left and right respectively.
- ❸ Reserve 20 mm for the door panel in thickness.

If the appliance is installed under the hob, the minimum thickness of worktop A is shown below:

Hob type	worktop A
Induction hob	37 mm
Full-surface induction hob	47 mm
Gas hob	30 mm
Electric hob	27 mm

1. The thickness of the cupboard board is 20 mm.
2. If the power socket is installed on the back of the appliance, the depth of the cupboard opening shall be increased from a minimum of 590 mm to 620 mm.
3. The dimensions in the figures are in mm.

Installation Important Instructions

Content that means [mandatory]

1. The safe operation of this appliance can only be guaranteed if it has been installed to a professional standard in accordance with these installation instructions. The installer shall be liable for any damage resulting from incorrect installation.
2. The entire installation process requires two professional installers. Wear dry protective gloves during installation to avoid scratch or electric shock.
3. Fitted units must be heat-resistant up to 90°C, and adjacent unit fronts up to 70°C.
4. Please use a 16A socket.

Content that means [prohibit]

1. Do not install the appliance behind a decorative door or the door of a kitchen unit, as this may cause the appliance to overheat.
2. Check the appliance for damage after unpacking it. Do not connect the appliance if it has been damaged in transit.
3. Do not block the vent of the appliance and the gap between the cupboard and the appliance.
4. Use extreme caution when moving or installing the appliance. It is very heavy, do not lift the appliance by the door handle.
5. If the power cord or power plug is damaged, stop using the appliance immediately, to avoid fire, electric shock or other injuries.

Content that means [note]

1. Be very careful when moving or installing the appliance to avoid damage to the appliance or damage to the cupboards.
2. Before starting up the appliance, remove all packaging materials and accessories from the cavity.
3. The power socket shall be accessible to users (such as next to the cupboard) for easy power-off.
4. After installation is complete, make sure that the power plug is firmly inserted into the socket.
5. Please refer to the "Cupboard Diagram" for the requirements of net depth of the cupboard. The clearance between the cupboard bottom board and the rear board (or wall) shall not be less than 50 mm.

Installation steps

1. Please customize the cupboard according to the "Cupboard Diagram".
2. Before installation, please check for normal power sockets and appropriate grounding, and check whether the cupboard dimension meets the installation requirements.
3. Place the appliance in designated locations in the kitchen, install it in a vertical cupboard, and connect the power supply.
4. To locate the mounting fixing holes, open the appliance door and look at the side frame of the appliance (position shown above).
5. Fix the appliance on the Cupboard with two screws.

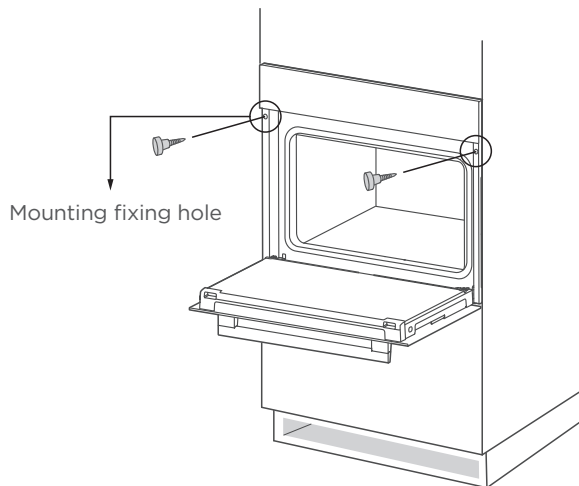

PRODUCT INTRODUCTION

Oven

When removing food, please wear heat insulating gloves to prevent burns!

At the moment of opening the door of the furnace, pay attention to the steam. Please open the door at a small Angle to avoid the steam on your face.

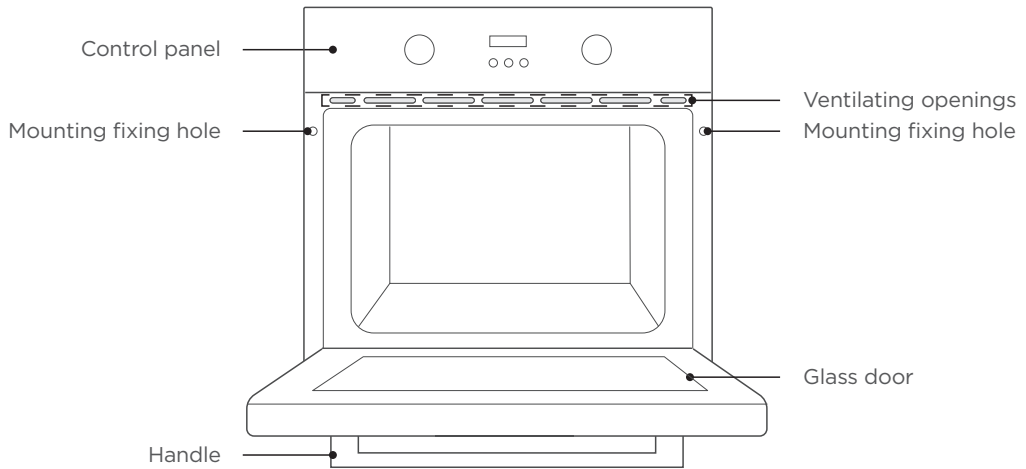

Accessories

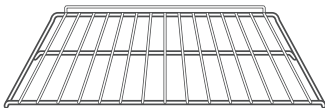

Grill rack

Grill food or place heat-resistant cooking containers

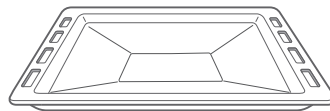

Grill tray

Cook large portions of food or catch food scraps

Accessories use(Only for some models)

For the oven to work properly, the grill rack and Grill tray should only be placed between the first and fifth levels. When used together, place the Grill tray under the grill rack.

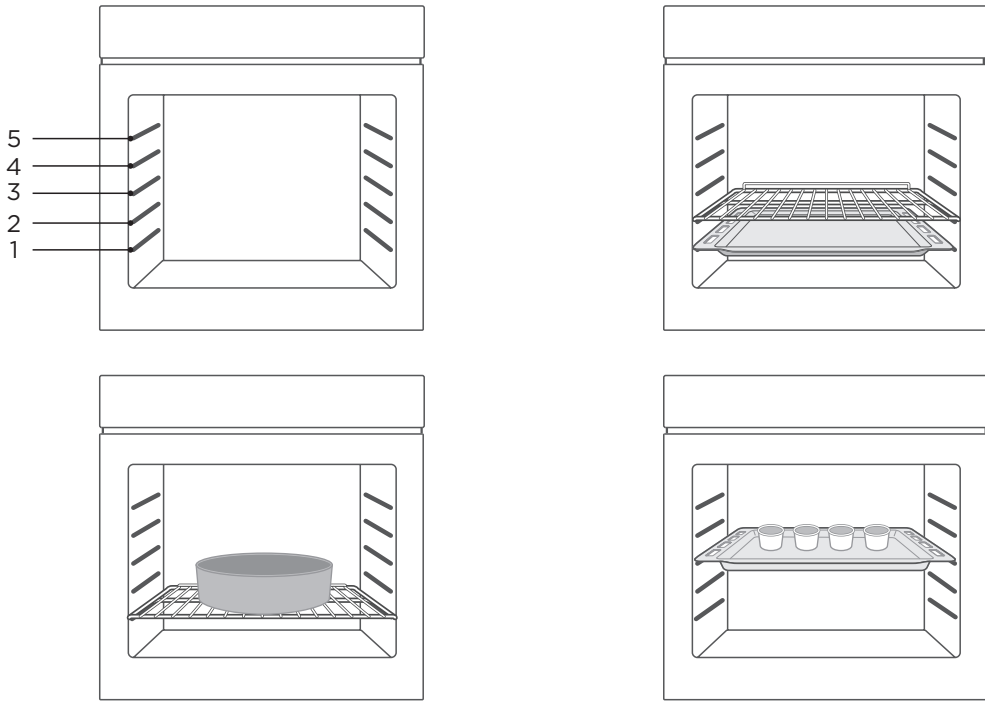



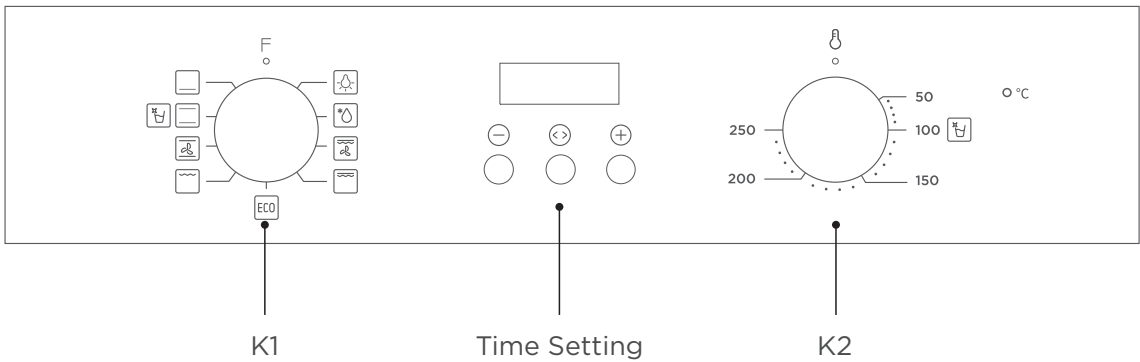







Control Panel



K1: For selecting oven functions.

K2: For setting the temperature.

Time Setting: For adjusting the cooking time.

Function	Function introduction
 Lamp	The cooking process can be observed under illuminated conditions. Except ECO function.
 Defrost	The circulation of air at room temperature enables quicker thawing of frozen food (without the use of any heat).
 Double grill with fan	The radiant heating element and top heating element are working with fan.
 Double grill	The radiant heating element and top heating element are working.
 Single grill	The inner grill element switches on and off to maintain temperature. Can be used to grill a small number of food.
 Conventional+fan	The combination of fan and the top and bottom heating elements provides more even heat penetration and coloration, primarily for cooking meat.
 Conventional	The top and bottom heating elements work together to provide convectional cooking.
 Bottom heating	Heating is provided by heating pipes at the bottom of the oven. Mainly used for keeping warm and the coloring of the food.
 ECO	For energy-saving cooking. Cooking the selected ingredients in a gentle manner, and the heat comes from the top and the bottom.
 Water clean	Steam softens food residue or grease in the cavity.

Before using for the first time

1. The oven must not be operated until it has been correctly installed.
2. To avoid fire, remove all transport protection materials and ensure that the oven is free of residual packaging items and accessories (e.g. foam, cardboard, grill tray, grill rack, etc.).
3. Clean the oven cavity and accessories with soapy water and a soft cloth.
4. Open kitchen windows and cooker hoods to maintain high ventilation.
5. Do not let children or pets into the kitchen and close the doors of adjacent rooms.
6. After connecting the power, activate the oven mode, time, and temperature in the table below to remove odors in the cavity.
7. After the first use, please open the oven door at a small angle and wait for the cooling to complete.

Function	Temperature	Time
 Conventional	250°C	0.5-1 Hour

Setting the clock

When the oven is connected to the power supply for the first time, you need to set the clock.

Note: The clock is a 24-hour clock.

1. Press the "⊖" or "⊕" key to adjust the hour setting.
2. Press the "↔" key to confirm the hour setting.
3. Press the "⊖" or "⊕" key to adjust the minute setting.
4. Press the "↔" key to complete the clock setting.

Regular operation

1. Turn knob K1 to select the oven functions.
2. Turn knob K2 to adjust the temperature.
3. Mode setting.
4. When cooking is finished, turn all knobs to the "o" position.

Notes

1. As a separate function, Oven light is used by consumers to actively choose to observe food or clean the cavity. After the user opens it, they need to actively close it before exiting and returning to standby mode.
2. After cooking in the oven, the cooling fan will continue to dissipate heat. The oven will only close when the core temperature is below 75°C.

Mode setting

In standby mode, press and hold the "" key for 3 seconds to enter manual mode, the "" icon will light up.

Under manual mode, press the "" key to enter the time mode selection: manual → minute minder → dur → End → manual.

The automatic cooking modes that can be set are semi-automatic: dur or End.

If the display does not show the icon "", the oven will not work or heat up.

The oven will only work or heat up if the display shows icon ".



Notes

1. Manual mode - the cooking time is controlled by the user.
2. Minute minder - you can set an audible reminder for the time period of completion.
3. Dur - you can set the oven so it will cook for a desired time range.
4. End - you can set the oven so it will cook to a desired time.

Manual mode







In manual mode, only the day's time and the symbol "" lights up. The oven is always in working order and the cooking time is controlled by the user.

Notes

1. In manual mode, after 5 hours of no operation, the displayed time starts to flash. After 10 hours without any operation, return to the standby state.
2. When the time is flashing, if you want to use the manual mode again, please press the "" or "" key.





Minute minder

This mode is only used as a reminder function.

1. Press "" key to select the minute minder function. The relevant "" " " " " symbol will flash.
2. Press the "" or "" key to enter the alarm clock time setting (Refer to "Setting the clock").
3. After setting, press the "" key to confirm the alarm clock setting, and the "" icon is always on.
4. When the time is up, the buzzer beeps to remind you, and the "" symbol on the screen begins to blink. At this point, press any key to cancel the reminder.







Cooking dur time

If the dur mode is set for 1 hour, cooking ends after 1 hour.





1. Press the "">" key continuously until the screen shows "dur".
2. Press the " " or " " key to enter the dur mode time setting (Refer to "Setting the clock"). The maximum setting time is 10 hours.
3. After confirming the time setting, press the "">" key to start. At this time, the icons " " and " A " are always on.
4. If the dur mode is set for 1 hour, the buzzer sounds after 1 hour to indicate the end of cooking and the icon "A" flashes.
5. At this point, press any key to return to standby, stop the chirping alert and the icon "A" disappears.

Cooking End time

Cooking starts at the current time and ends at the set clock time.

1. Press the "">" key continuously until the screen shows "End".
2. Press the " " or " " key to enter the End mode time setting (Refer to "Setting the clock").
3. After confirming the time setting, press the "">" key to start. At this time, the icons " " and " A " are always on.
4. When the End time is the same as the system clock time, the buzzer will sound, indicating the end of cooking. The icon " " disappears and the icon "A" flashes.
5. At this point, press any key to return to standby, stop the chirping alert and the icon "A" disappears.

Precautions for timer use

1. When setting the time, press and hold the " " or " " key for 3 seconds to increment or decrement the time continuously.
2. In alarm or automatic cooking mode, press and hold the " " and " ">" keys until the buzzer sounds to cancel all mode settings and enter standby mode.
3. When setting the timer mode, if nothing is done for 5 minutes, it will return to manual mode.
4. When setting each function, press and hold the " ">" key for more than 3 seconds to cancel the current setting and enter manual mode.
5. When setting the timer mode, only one of the alarm clock and automatic cooking modes can be selected.

CLEANING AND MAINTENANCE

Cleaning

Disconnect the power supply before cleaning and maintenance.
In order to ensure the life of the oven, clean it in time after cooking.
Cleaning steps are as follows:

1. After cooking, wait for the oven to cool completely.
2. Remove oven accessories, rinse with warm water and dry.
3. Remove food residues and oil stains from the oven cavity.
4. Clean the oven surface with a soft cloth dampened with detergent and dry.
5. Start the water clean function as follows:
 - 1). Add about 250 ml of purified water and an appropriate amount of dish soap to the cavity and stir well.
 - 2). With the oven door closed, turn Knob K1 to the "☒" position.
 - 3). Turn knob K2 to the "100°C" position.
 - 4). Select dur mode and set the time to 30 minutes.
 - 5). Press the "↶" key to start.
6. After the water clean function is completed, wait for the oven to cool completely. Then dry the furnace oven cavity with clean absorbent sponge or soft cloth.

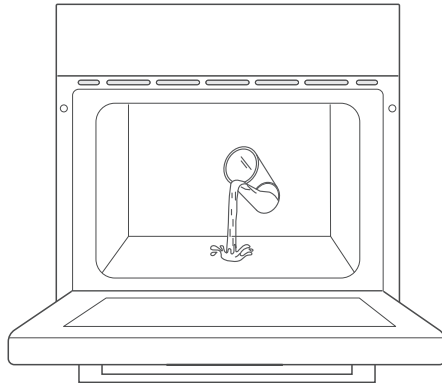

Notes

1. Do not use sharp cleaning tools, hard brush and corrosive cleaning products, so as not to damage the oven and its accessories.
2. Do not use rough scrubbing agent or sharp metal spatula to clean the door glass.

Lamp Replacement

1. Switch off and disconnect the power from the oven. Ensure that the internal parts are cool before touching internal parts.
2. Remove the lamp cover by turning it counter-clockwise (note, it may be stiff), replace the bulb with a new one of the same type.
3. Insert the new bulb, which should be resistant to 300°C. For replacement bulbs contact your local service centre.
4. If in any doubt, consult a qualified electrician for help.
5. The product contains a light source of energy efficiency class:G.

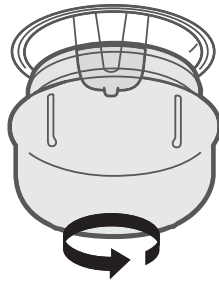

Warning

To avoid electric shocks-please ensure that the electricity supply to the appliance is switched off and the appliance is fully cold. before removing the lamp lens.

TROUBLESHOOTING

If the problem cannot be solved or other problems occur, please contact the after-sales service.

Problem	Possible reason	Solution
Unable to start	<ul style="list-style-type: none"> • Power is not connected 	<ul style="list-style-type: none"> • connect power supply
	<ul style="list-style-type: none"> • The main power switch is not turned on 	<ul style="list-style-type: none"> • Turn on the power switch
	<ul style="list-style-type: none"> • Oven door not closed 	<ul style="list-style-type: none"> • Close the oven door
lamp does not come on	<ul style="list-style-type: none"> • It's broken 	<ul style="list-style-type: none"> • Contact after-sales service
Has a pungent odor or smoke	<ul style="list-style-type: none"> • first use 	<ul style="list-style-type: none"> • No processing required
Food is not cooked	<ul style="list-style-type: none"> • Temperature is too low 	<ul style="list-style-type: none"> • Use a higher temperature
	<ul style="list-style-type: none"> • Food portion is too large 	<ul style="list-style-type: none"> • Cook food in smaller pieces or extend the cooking time.
Burnt or uneven food	<ul style="list-style-type: none"> • The temperature is set too high or the heating time is too long 	<ul style="list-style-type: none"> • Adjust the cooking temperature or time
	<ul style="list-style-type: none"> • The food is too close to the heating tube 	<ul style="list-style-type: none"> • Adjust the placement layers of accessories
The fan did not stop working after stopping the heating	<ul style="list-style-type: none"> • Fan delays blowing for heat dissipation 	<ul style="list-style-type: none"> • No processing required

SPECIFICATIONS

Product Information and Product Information Sheet according to EU and UK Ecodesign and Energy Labelling Regulations

Supplier's name	DAVOLINE
Model identification	STAR BI O 0875 IX
Energy Efficiency Index	94.0
Energy efficiency class	A
Energy consumption with a standard load, conventional mode	0.99kWh/cycle
Energy consumption with a standard load, fan-forced mode	0.79kWh/cycle
Number of cavities	1
Heat source	Electricity
Volume	75L
Type of oven	Built-in Oven
Power Supply	220-240V~ , 50Hz-60Hz
Electric Power	3.0kW

ENERGY CONSUMPTION

Product information for power consumption and maximum time to reach applicable low power mode.

Standby mode	0.8 W
The maximum time needed for the oven to automatically reach the applicable low power mode or condition	20 minutes

PRODUCT RECYCLING

This symbol on the product or instruction manual indicates that your device should be disposed of separately from your household waste at the end of its useful life. There is a separate recycling system locally for recycling. For more information, please contact the local authority or retailer where you purchased the product.



When you have unpacked the oven, make sure that it has not been damaged in any way. If you have any doubts at all, do not use it: contact a professionally qualified person. Keep packing materials such as plastic bags, polystyrene, or nails out of the reach of children because these are dangerous to children.

DAVOLINE

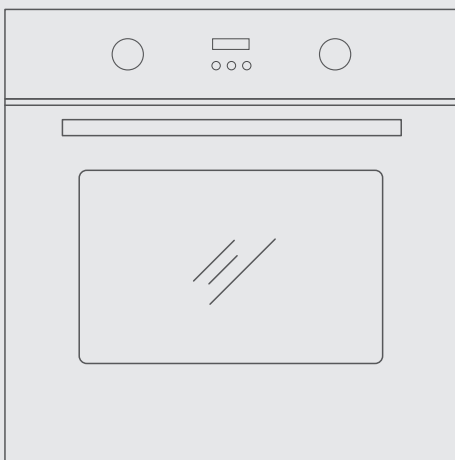

ΕΝΤΟΙΧΙΖΟΜΕΝΟΣ ΦΟΥΡΝΟΣ

Εγχειρίδιο Οδηγιών

STAR BI O 0875 BL

Σημειώσεις προειδοποίησης: Πριν χρησιμοποιήσετε αυτό το προϊόν, παρακαλούμε διαβάστε προσεκτικά αυτό το εγχειρίδιο και κρατήστε το για μελλοντική αναφορά. Ο σχεδιασμός και οι προδιαγραφές υπόκεινται σε αλλαγές χωρίς προειδοποίηση για βελτίωση του προϊόντος.

Για λεπτομέρειες, συμβουλευτείτε τον προμηθευτή ή τον κατασκευαστή σας.

Το παραπάνω διάγραμμα είναι μόνο για αναφορά. Παρακαλούμε λάβετε υπόψη την εμφάνιση του πραγματικού προϊόντος ως το πρότυπο.

ΣΗΜΑΝΤΙΚΕΣ ΟΔΗΓΙΕΣ ΑΣΦΑΛΕΙΑΣ

ΑΥΤΕΣ ΟΙ ΠΡΟΕΙΔΟΠΟΙΗΣΕΙΣ ΠΑΡΕΧΟΝΤΑΙ ΓΙΑ ΤΗΝ ΑΣΦΑΛΕΙΑ ΣΑΣ. ΠΑΡΑΚΑΛΟΥΜΕ ΔΙΑΒΑΣΤΕ ΤΑ ΠΡΟΣΕΚΤΙΚΑ ΠΡΙΝ ΕΓΚΑΤΑΣΤΗΣΕΤΕ Ή ΧΡΗΣΙΜΟΠΟΙΗΣΕΤΕ ΤΗ ΣΥΣΚΕΥΗ.

Για να διατηρήσετε την ΑΠΟΔΟΣΗ και την ΑΣΦΑΛΕΙΑ αυτής της συσκευής, συνιστούμε:

- Να καλέσετε μόνο τα εξουσιοδοτημένα κέντρα σέρβις από το κατάστημα όπου αγοράζετε την κουζίνα
- Να χρησιμοποιείτε πάντα γνήσια ανταλλακτικά

1. Όταν ο φούρνος ενεργοποιηθεί για πρώτη φορά, μπορεί να εκπέμψει μια δυσάρεστη μυρωδιά. Αυτό οφείλεται στο συγκολλητικό μέσο που χρησιμοποιείται για τα μονωτικά πάνελ μέσα στο φούρνο. Λειτουργήστε το νέο άδειο προϊόν με τη συμβατική λειτουργία μαγειρέματος, στους 250°C, για 90 λεπτά για να καθαρίσετε τις ακαθαρσίες λαδιού μέσα στην κοιλότητα.
2. Κατά την πρώτη χρήση είναι απολύτως φυσιολογικό να υπάρξει ελαφρύς καπνός στην πόρτα. Εάν συμβεί, θα πρέπει να περιμένετε να απομακρυνθεί η μυρωδιά πριν βάλετε το φαγητό στο φούρνο.
3. Χρησιμοποιήστε το προϊόν σε ανοιχτό περιβάλλον.
4. Η συσκευή και τα προσβάσιμα μέρη της θερμαίνονται κατά τη χρήση. Πρέπει να δίνεται προσοχή ώστε να αποφεύγεται η επαφή με θερμαντικά στοιχεία. Παιδιά ηλικίας κάτω των 8 ετών θα πρέπει να κρατούνται μακριά εκτός εάν επιβλέπονται.
5. Εάν η επιφάνεια είναι ραγισμένη, ενεργοποιήστε τη συσκευή για να αποφύγετε την πιθανότητα ηλεκτροπληξίας.
6. Αυτή η συσκευή μπορεί να χρησιμοποιηθεί από παιδιά ηλικίας 8 ετών και άνω και από άτομα με μειωμένες σωματικές, αισθητηριακές ή διανοητικές ικανότητες ή έλλειψη εμπειρίας και γνώσης, εάν τους έχουν δοθεί επίβλεψη ή οδηγίες σχετικά με τη χρήση της συσκευής με ασφαλή τρόπο και κατανοούν τους κινδύνους που εμπεριέχονται. Τα παιδιά δεν πρέπει να παίζουν με τη συσκευή. Ο καθαρισμός και η συντήρηση που μπορεί να πραγματοποιηθούν από το χρήστη δεν πρέπει να γίνονται από παιδιά χωρίς επίβλεψη.

7. Κατά τη χρήση, η συσκευή θερμαίνεται πολύ. Πρέπει να δίνεται προσοχή ώστε να αποφεύγεται η επαφή με τα θερμαντικά στοιχεία στο εσωτερικό του φούρνου.
8. Μην αφήνετε τα παιδιά να πλησιάζουν τον φούρνο όταν λειτουργεί, ειδικά όταν η σχάρα είναι ανοιχτή.
9. Βεβαιωθείτε ότι η συσκευή είναι απενεργοποιημένη πριν αντικαταστήσετε τη λάμπα φούρνου για να αποφύγετε την πιθανότητα ηλεκτροπληξίας.
10. Τα μέσα αποσύνδεσης πρέπει να είναι ενσωματωμένα στη σταθερή καλωδίωση σύμφωνα με τις προδιαγραφές καλωδίωσης.
11. Τα παιδιά πρέπει να επιβλέπονται για να διασφαλίζεται ότι δεν παίζουν με τη συσκευή.
12. Αυτή η συσκευή δεν προορίζεται για χρήση από άτομα (συμπεριλαμβανομένων των παιδιών) με μειωμένες σωματικές, αισθητηριακές ή διανοητικές ικανότητες ή έλλειψη εμπειρίας και γνώσης, εκτός εάν τους έχει δοθεί επίβλεψη ή οδηγίες σχετικά με τη χρήση της συσκευής από άτομο υπεύθυνο για την ασφάλεια τους.
13. Τα προσβάσιμα μέρη μπορεί να θερμανθούν κατά τη χρήση. Τα μικρά παιδιά πρέπει να παραμένουν μακριά.
14. Στη σταθερή καλωδίωση πρέπει να ενσωματωθεί ένα μέσο αποσύνδεσης με όλους τους πόλους σύμφωνα με τους κανόνες καλωδίωσης.
15. Εάν το καλώδιο τροφοδοσίας είναι κατεστραμμένο, πρέπει να αντικατασταθεί από τον κατασκευαστή, τον αντιπρόσωπο σέρβις ή παρόμοια ειδικευμένα άτομα, προκειμένου να αποφύγετε τυχόν κινδύνους.
16. Μην χρησιμοποιείτε σκληρά λειαντικά καθαριστικά ή αιχμηρά μεταλλικά ξέστρα για να καθαρίσετε το τζάμι της πόρτας του φούρνου, καθώς μπορεί να γρατσουνίσουν την επιφάνεια, γεγονός που μπορεί να οδηγήσει σε θραύση του γυαλιού.
17. Χρησιμοποιείτε μόνο τον αισθητήρα θερμοκρασίας που συνιστάται γι' αυτόν τον φούρνο.
18. Δεν πρέπει να χρησιμοποιείτε ατμοκαθαριστή.
19. Η συσκευή δεν προορίζεται για λειτουργία μέσω εξωτερικού χρονόμετρου ή ξεχωριστού συστήματος τηλεχειρισμού.
20. Οι οδηγίες για φούρνους που έχουν ράφια πρέπει να περιλαμβάνουν λεπτομέρειες που υποδεικνύουν τη σωστή τοποθέτηση των ραφιών.

21. Μη χρησιμοποιείτε το φούρνο εκτός αν φοράτε κάτι στα πόδια σας. Μην αγγίζετε το φούρνο με βρεγμένα χέρια ή πόδια.
22. Για φούρνο: Η πόρτα του φούρνου δεν πρέπει να ανοίγει συχνά κατά τη διάρκεια του μαγειρέματος.
23. Η συσκευή πρέπει να εγκατασταθεί από εξουσιοδοτημένο τεχνικό και να τεθεί σε χρήση. Ο παραγωγός δεν ευθύνεται για οποιαδήποτε βλάβη που μπορεί να προκληθεί από ελαττωματική τοποθέτηση και εγκατάσταση από μη εξουσιοδοτημένο προσωπικό.
24. Όταν η πόρτα ή το συρτάρι του φούρνου είναι ανοιχτό, μην αφήνετε τίποτα πάνω του, διαφορετικά μπορεί να μετακινηθεί η συσκευή σας ή να σπάσετε την πόρτα της.
25. Ορισμένα μέρη της συσκευής μπορεί να διατηρήσουν τη θερμότητα τους για μεγάλο χρονικό διάστημα. Πρέπει να περιμένετε να κρυώσει πριν αγγίξετε απευθείας τα σημεία που εκτίθενται στη θερμότητα.
26. Εάν δεν πρόκειται να χρησιμοποιήσετε τη συσκευή για μεγάλο χρονικό διάστημα, συνιστάται να την αποσυνδέσετε.

ΔΗΛΩΣΗ ΣΥΜΜΟΡΦΩΣΗΣ

Όταν αποσυνδεάσετε τον φούρνο, βεβαιωθείτε ότι δεν έχει υποστεί καμία βλάβη. Εάν έχετε οποιοσδήποτε αμφιβολίες, μην τον χρησιμοποιήσετε και επικοινωνήστε μ' ένα επαγγελματικά καταρτισμένο άτομο. Κρατήστε τα υλικά συσκευασίας όπως πλαστικές σακούλες, πολυστυρένιο ή καρφιά μακριά από παιδιά, γιατί είναι επικίνδυνα για τα παιδιά.

ΕΓΚΑΤΑΣΤΑΣΗ ΠΡΟΪΟΝΤΟΣ

Εάν υπάρχει οποιαδήποτε ασυμφωνία μεταξύ της εικόνας και του πραγματικού προϊόντος, ανατρέξτε στο πραγματικό προϊόν.

Διάγραμμα Ντουλαπιού (κάθετο ντουλάπι)

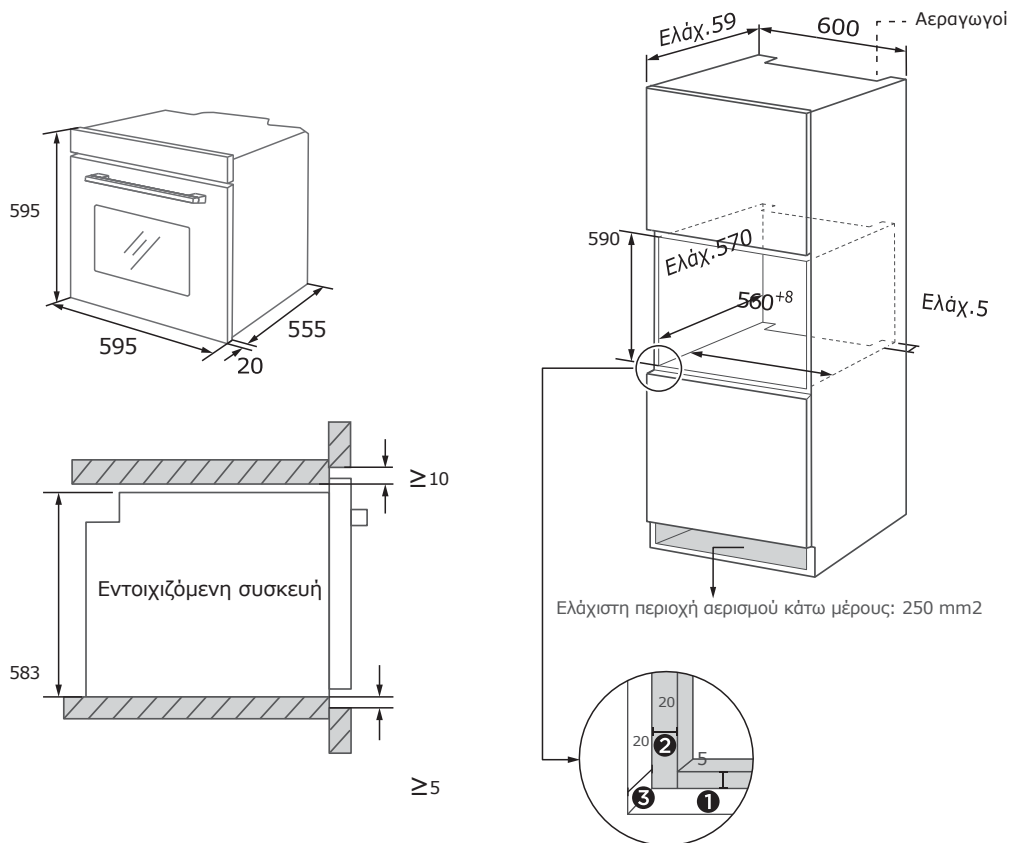

- 1 Κρατήστε 5 mm για το πάνελ της πόρτας στο πάνω και στο κάτω μέρος αντίστοιχα.
- 2 Κρατήστε 20 mm για το πάνελ της πόρτας αριστερά και δεξιά αντίστοιχα.
- 3 Κρατήστε 20 mm σε πάχος για το πάνελ της πόρτας.

1. Το πάχος της σανίδας του ντουλαπιού είναι 20 mm.
2. Εάν η πρίζα είναι εγκατεστημένη στο πίσω μέρος της συσκευής, το βάθος του ανοίγματος του ντουλαπιού πρέπει να αυξηθεί από τουλάχιστον 590 mm σε 620 mm.
3. Οι διαστάσεις στα σχήματα είναι σε mm.

Διάγραμμα Ντουλαπιού (Οριζόντιο Ντουλάπι)

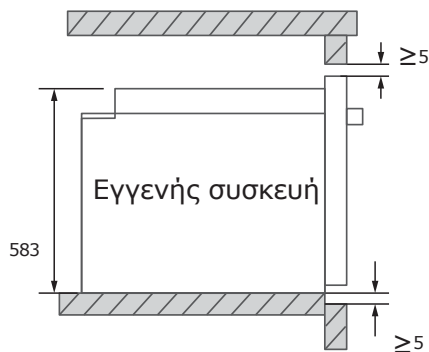
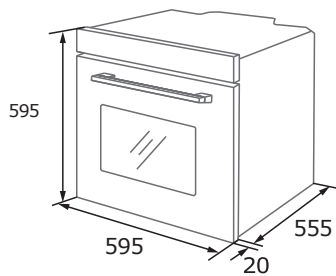

Χωρίς εστία

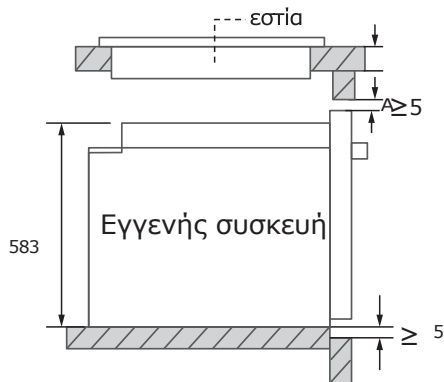

Με εστία

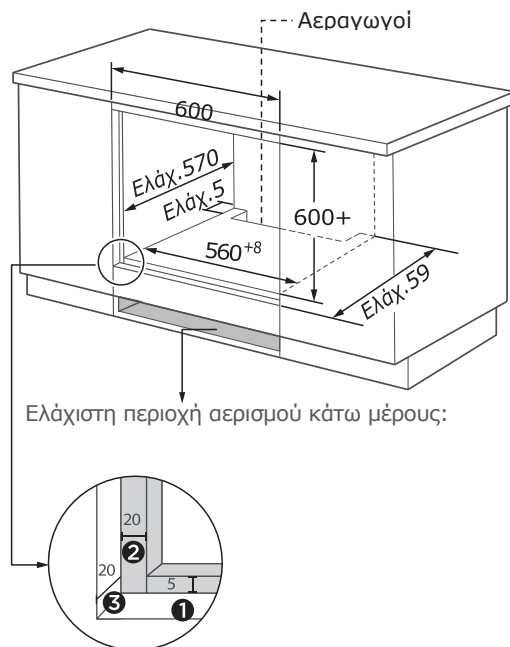

- ❶ Κρατήστε 5 mm για το πάνελ της πόρτας στο πάνω και στο κάτω μέρος αντίστοιχα.
- ❷ Κρατήστε 20 mm για το πάνελ της πόρτας στα αριστερά και δεξιά αντίστοιχα.
- ❸ Κρατήστε 20 mm σε πάχος για το πάνελ της πόρτας.

Εάν η συσκευή είναι εγκατεστημένη κάτω από την εστία, το ελάχιστο πάχος του πάγκου A φαίνεται παρακάτω:

Τύπος εστίας	Πάγκος A
Επαγωγική εστία	37 mm
Επαγωγική εστία πλήρους επιφάνειας	47 mm
Εστία υγραερίου	30 mm
Ηλεκτρική εστία	27 mm

1. Το πάχος της σανίδας του ντουλαπιού είναι 20 mm.
2. Εάν η πρίζα είναι εγκατεστημένη στο πίσω μέρος της συσκευής, το βάθος του ανοίγματος του ντουλαπιού πρέπει να αυξηθεί από τουλάχιστον 590 mm σε 620 mm.
3. Οι διαστάσεις στα σχήματα είναι σε mm.

Σημαντικές οδηγίες εγκατάστασης

Περιεχόμενο που υποδεικνύει [υποχρέωση]

1. Η ασφαλής λειτουργία αυτής της συσκευής μπορεί να διασφαλιστεί μόνο εάν έχει εγκατασταθεί σύμφωνα με επαγγελματικά πρότυπα σύμφωνα μ' αυτές τις οδηγίες εγκατάστασης. Ο εγκαταστάτης θα είναι υπεύθυνος για οποιαδήποτε ζημία προκύψει από λανθασμένη εγκατάσταση.
2. Η όλη διαδικασία εγκατάστασης απαιτεί δύο επαγγελματίες εγκαταστάτες. Φοράτε στεγνά προστατευτικά γάντια κατά την εγκατάσταση για να αποφύγετε γρατσουνιές ή ηλεκτροπληξία.
3. Οι τοποθετημένες μονάδες πρέπει να είναι ανθεκτικές στη θερμότητα έως τους 90°C και οι προσόψεις των γειτονικών μονάδων έως τους 70°C.
4. Χρησιμοποιήστε πρίζα 16A.

Περιεχόμενο που υποδεικνύει [απαγόρευση]

1. Μην εγκαθιστάτε τη συσκευή πίσω από μια διακοσμητική πόρτα ή την πόρτα μιας μονάδας κουζίνας, καθώς αυτό μπορεί να προκαλέσει υπερθέρμανση της συσκευής.
2. Ελέγξτε τη συσκευή για ζημιές μετά την αποσυσκευασία της. Μην συνδέετε τη συσκευή εάν έχει υποστεί ζημία κατά τη μεταφορά.
3. Μην φράζετε τον αεραγωγό της συσκευής και το κενό μεταξύ του ντουλαπιού και της συσκευής.
4. Να είστε ιδιαίτερα προσεκτικοί κατά τη μετακίνηση ή την εγκατάσταση της συσκευής. Είναι πολύ βαριά, μην σηκώνετε τη συσκευή από το χερούλι της πόρτας.
5. Εάν το καλώδιο τροφοδοσίας ή το βύσμα τροφοδοσίας είναι κατεστραμμένο, σταματήστε να χρησιμοποιείτε τη συσκευή αμέσως, για να αποφύγετε πυρκαγιά, ηλεκτροπληξία ή άλλους τραυματισμούς.

Περιεχόμενο που υποδεικνύει [σημείωση]

1. Να είστε πολύ προσεκτικοί κατά τη μετακίνηση ή την εγκατάσταση της συσκευής για να αποφύγετε βλάβη στη συσκευή ή στα ντουλάπια.
2. Πριν θέσετε σε λειτουργία τη συσκευή, αφαιρέστε όλα τα υλικά συσκευασίας και τα παρελκόμενα από την κοιλότητα.
3. Η πρίζα πρέπει να είναι προσβάσιμη στους χρήστες (όπως δίπλα στο ντουλάπι) για εύκολη τροφοδοσία.
4. Μετά την ολοκλήρωση της εγκατάστασης, βεβαιωθείτε ότι το βύσμα τροφοδοσίας είναι καλά τοποθετημένο στην πρίζα.
5. Ανατρέξτε στο "Διάγραμμα ντουλαπιών" για τις απαιτήσεις καθαρού βάρους του ντουλαπιού. Το διάκενο μεταξύ της κάτω σανίδας του ντουλαπιού και της πίσω σανίδας (ή του τοίχου) δεν πρέπει να είναι μικρότερο από 50 mm.

Βήματα εγκατάστασης

1. Παρακαλούμε προσαρμόστε το ντουλάπι σύμφωνα με το "Διάγραμμα ντουλαπιών".
2. Πριν από την εγκατάσταση, ελέγξτε για κανονικές πρίζες ρεύματος και κατάλληλη γείωση και ελέγξτε εάν η διάσταση του ντουλαπιού πληροί τις απαιτήσεις εγκατάστασης.
3. Τοποθετήστε τη συσκευή σε καθορισμένα σημεία στην κουζίνα, τοποθετήστε την σ' ένα κατακόρυφο ντουλάπι και συνδέστε το τροφοδοτικό.
4. Για να εντοπίσετε τις οπές στερέωσης, ανοίξτε την πόρτα της συσκευής και κοιτάξτε το πλαϊνό πλαίσιο της συσκευής (η θέση φαίνεται παραπάνω).
5. Στερεώστε τη συσκευή στο ντουλάπι με δύο βίδες.

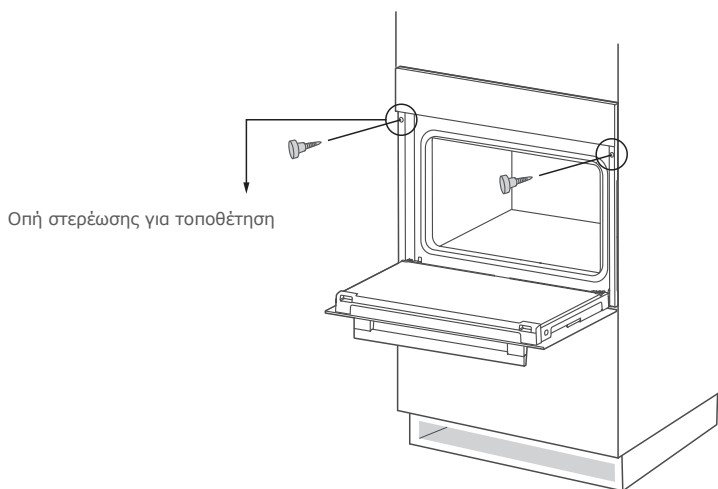

ΕΙΣΑΓΩΓΗ ΓΙΑ ΤΟ ΠΡΟΪΟΝ

Φούρνος

Όταν αφαιρείτε τρόφιμα, φορέστε θερμομονωτικά γάντια για να αποφύγετε εγκαύματα!
Τη στιγμή του ανοίγματος της πόρτας του φούρνου, προσέξτε τον ατμό. Σας παρακαλούμε
ανοίξτε την πόρτα λίγο για να αποφύγετε την εκπομπή ατμού στο πρόσωπο σας.

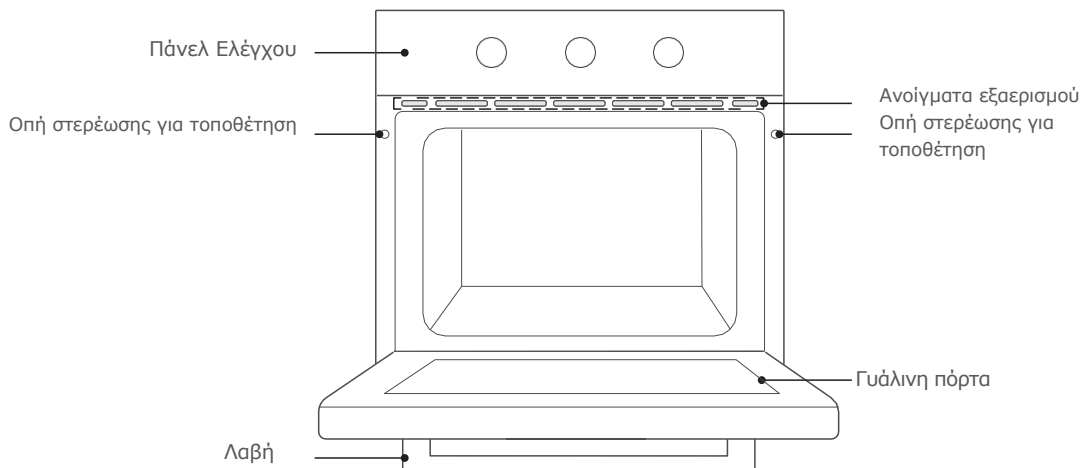

Παρελκόμενα



Ψήστε το φαγητό στη σχάρα ή τοποθετήστε ανθεκτικά στη θερμότητα σκεύη

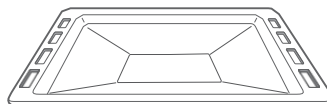

Μαγειρέψτε μεγάλες μερίδες φαγητού ή συγκεντρώστε υπολείμματα φαγητού

Χρήση παρελκομένων (Μόνο για ορισμένα μοντέλα)

Για να λειτουργεί σωστά ο φούρνος, η σχάρα και ο δίσκος γκριλ πρέπει να τοποθετούνται μόνο μεταξύ του πρώτου και του πέμπτου επιπέδου. Όταν τα χρησιμοποιείται μαζί, τοποθετήστε το δίσκο γκριλ κάτω από τη σχάρα γκριλ.

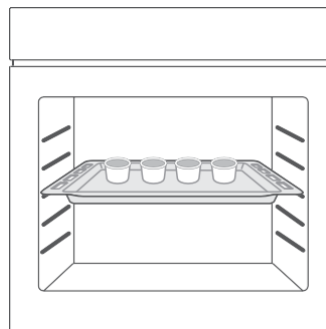
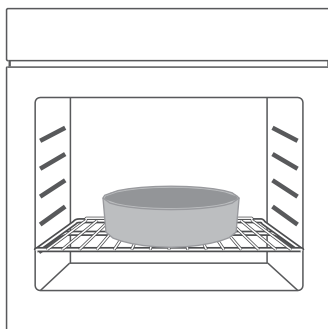
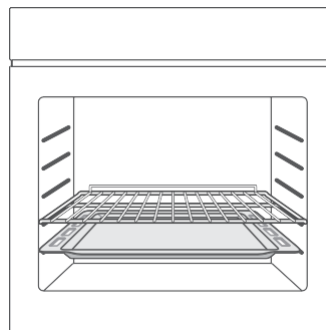
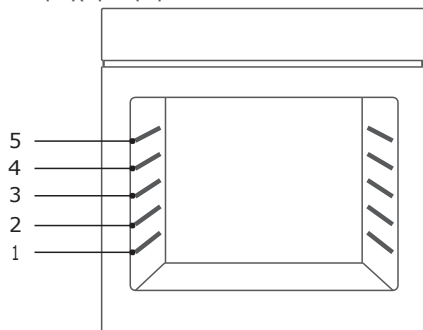

Πάνελ Ελέγχου

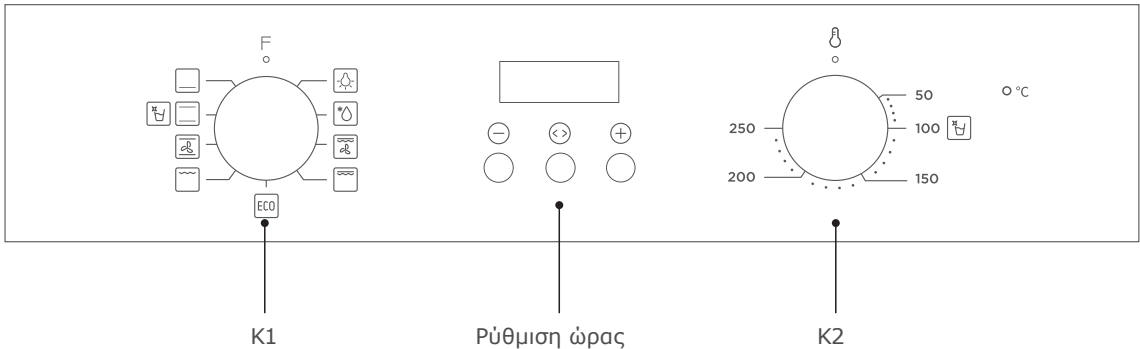

K1: Για την επιλογή λειτουργιών φούρνου.

K2: Για τη ρύθμιση της θερμοκρασίας.

Ρύθμιση ώρας: Για τη ρύθμιση του χρόνου μαγειρέματος.

Λειτουργία	Εισαγωγή συνάρτησης
Λυχνία	Η διαδικασία μαγειρέματος μπορεί να παρατηρηθεί υπό συνθήκες φωτισμού. Εκτός από τη λειτουργία ECO.
Απόψυξη	Η κυκλοφορία του αέρα σε θερμοκρασία δωματίου επιτρέπει την ταχύτερη απόψυξη των κατεψυγμένων φαγητών (χωρίς τη χρήση θερμότητας).
Αντιστάσεις και γκριλ με ανεμιστήρα	Το θερμαντικό στοιχείο ακτινοβολίας και το επάνω θερμαντικό στοιχείο λειτουργούν με ανεμιστήρα.
Αντιστάσεις και γκριλ	Το θερμαντικό στοιχείο ακτινοβολίας και το επάνω θερμαντικό στοιχείο λειτουργούν.
Γκριλ	Ο εσωτερικός διακόπτης του στοιχείου ψήσιματος ενεργοποιείται και απενεργοποιείται για να διατηρεί τη θερμοκρασία. Μπορεί να χρησιμοποιηθεί για το ψήσιμο μικρής ποσότητας τροφίμων.
Αντιστάσεις + ανεμιστήρας	Ο συνδυασμός ανεμιστήρα και των άνω και κάτω αντιστάσεων παρέχει πιο ομοιόμορφη διείσδυση θερμότητας και ρόδισμα, κυρίως για το μαγείρεμα του κρέατος.
Αντιστάσεις	Η άνω και κάτω αντίσταση συνεργάζονται για το μαγείρεμα με αντιστάσεις.
Κάτω θέρμανση	Η θέρμανση παρέχεται από σωλήνες θέρμανσης στο κάτω μέρος του φούρνου. Χρησιμοποιείται κυρίως για να διατηρείται ζεστό και να ροδίζει το φαγητό.
ECO	Για μαγείρεμα με εξοικονόμηση ενέργειας. Μαγειρεύει τα επιλεγμένα υλικά με ήπιο τρόπο, και η θερμότητα προέρχεται τόσο από πάνω όσο και από κάτω.
Καθαρισμός νερού	Ο ατμός μαλακώνει τα υπολείμματα τροφών ή το λίπος στην κοιλότητα.







Πριν τη χρήση για πρώτη φορά

1. Ο φούρνος δεν πρέπει να λειτουργεί μέχρι να εγκατασταθεί σωστά.
2. Για την αποφυγή πυρκαγιάς, αφαιρέστε όλα τα προστατευτικά υλικά μεταφοράς και βεβαιωθείτε ότι ο φούρνος λειτουργεί χωρίς υπολείμματα συσκευασίας και παρελκόμενα (π.χ. αφρός, χαρτόνι, δίσκος ψησίματος, σχάρα ψησίματος κ.λπ.).
3. Καθαρίστε την κοιλότητα του φούρνου και τα παρελκόμενα με σαπουνόνερο και ένα μαλακό πανί.
4. Ανοίξτε τα παράθυρα της κουζίνας και τον απορροφητήρα για να διατηρήτε υψηλό αερισμό.
5. Μην αφήνετε παιδιά ή κατοικίδια στην κουζίνα και κλείστε τις πόρτες των παρακείμενων δωματίων.
6. Αφού συνδέσετε το ρεύμα, ενεργοποιήστε τη λειτουργία φούρνου, την ώρα και τη θερμοκρασία στον παρακάτω πίνακα για να αφαιρέσετε τις οσμές στην κοιλότητα.
7. Μετά την πρώτη χρήση, παρακαλούμε ανοίξτε την πόρτα του φούρνου υπό μικρή γωνία και περιμένετε να κρυώσει

Λειτουργία	Θερμοκρασία	Χρόνος
 Αντιστάσεις	250°C	0,5-1 ώρα

Ρύθμιση του ρολογιού

Όταν ο φούρνος συνδέεται στην παροχή ρεύματος για πρώτη φορά, πρέπει να ρυθμίσετε το ρολόι.
Σημείωση: Το ρολόι είναι 24ωρο.

1. Πατήστε το κουμπί " " ή το πλήκτρο " " για να προσαρμόσετε τη ρύθμιση της ώρας.
2. Πατήστε το κουμπί " " για επιβεβαίωση της ρύθμισης ώρας.
3. Πατήστε το κουμπί " " ή το πλήκτρο " " για να προσαρμόσετε τη ρύθμιση των λεπτών.
4. Πατήστε το κουμπί " " για να ολοκληρώσετε τη ρύθμιση του ρολογιού.



Τακτική λειτουργία

1. Γυρίστε το κουμπί K1 για να επιλέξετε τις λειτουργίες του φούρνου.
2. Γυρίστε το κουμπί K2 για να ρυθμίσετε τη θερμοκρασία.
3. Ρύθμιση λειτουργίας.
4. Όταν ολοκληρωθεί το μαγείρεμα, γυρίστε όλα τα κουμπιά στη θέση "O".



Σημειώσεις

1. Ως ξεχωριστή λειτουργία, η λυχνία του φούρνου χρησιμοποιείται από τους καταναλωτές για να παρατηρούν το φαγητό ή για τον καθαρισμό της κοιλότητας του φούρνου. Μετά την ενεργοποίηση της από τον χρήστη, ο ίδιος θα πρέπει να την απενεργοποιήσει πριν από την έξοδο και την επιστροφή στη λειτουργία αναμονής.
2. Μετά το μαγείρεμα στον φούρνο, ο ανεμιστήρας ψύξης θα συνεχίσει να διαχέει τη θερμότητα. Ο φούρνος θα κλείσει μόνο όταν η θερμοκρασία του πυρήνα είναι κάτω από 75°C.

Ρύθμιση λειτουργίας

Σε λειτουργία αναμονής, πατήστε παρατεταμένα το κουμπί "" για 3 δευτερόλεπτα για να μεταβείτε στη χειροκίνητη λειτουργία, το εικονίδιο "" θα ανάψει.

Στη χειροκίνητη λειτουργία, πατήστε το κουμπί "" πλήκτρο για να εισέλθετε στην επιλογή λειτουργίας ώρας: manual → minute minder → dur → End → manual..

Οι αυτόματες λειτουργίες μαγειρέματος που μπορούν να ρυθμιστούν είναι ημιαυτόματες: dur ή End. Εάν η οθόνη δεν εμφανίζει το εικονίδιο "", ο φούρνος δεν θα λειτουργήσει ή δεν θα ζεσταθεί. Ο φούρνος θα λειτουργήσει ή θα ζεσταθεί μόνο εάν στην οθόνη εμφανιστεί το εικονίδιο "".



Σημειώσεις

1. Χειροκίνητη λειτουργία - ο χρόνος μαγειρέματος ελέγχεται από τον χρήστη.
2. Υπενθύμιση λεπτών - μπορείτε να ορίσετε μια ηχητική υπενθύμιση για το χρονικό διάστημα ολοκλήρωσης.
3. Διάρκεια - μπορείτε να ρυθμίσετε τον φούρνο έτσι ώστε να ψήνει για το επιθυμητό χρονικό διάστημα.
4. Τέλος - μπορείτε να ρυθμίσετε τον φούρνο έτσι ώστε να ψήσει στον επιθυμητό χρόνο.

Χειροκίνητη λειτουργία







Στη χειροκίνητη λειτουργία, μόνο η ώρα και το σύμβολο "" ανάβουν. Ο φούρνος είναι πάντα σε κατάσταση λειτουργίας και ο χρόνος μαγειρέματος ελέγχεται από τον χρήστη.

Σημειώσεις

1. Στη χειροκίνητη λειτουργία, μετά από 5 ώρες αδράνειας, η εμφανιζόμενη ώρα αρχίζει να αναβοσβήνει. Μετά από 10 ώρες χωρίς καμία λειτουργία, επιστρέψτε στην κατάσταση αναμονής.
2. Όταν η ώρα αναβοσβήνει, αν θέλετε να χρησιμοποιήσετε ξανά τη χειροκίνητη λειτουργία, πατήστε το πλήκτρο "" ή "".





Υπενθύμιση λεπτών

Αυτή η λειτουργία χρησιμοποιείται μόνο ως λειτουργία υπενθύμισης.

1. Πατήστε το πλήκτρο "" για να επιλέξετε τη λειτουργία υπενθύμισης. Το σχετικό σύμβολο "" "■" θα αναβοσβήνει.
2. Πατήστε το κουμπί "" ή "" για να εισαγάγετε τη ρύθμιση ώρας του ξυπνητηριού (Ανατρέξτε στην ενότητα "Ρύθμιση ρολογιού").
3. Μετά τη ρύθμιση, πατήστε το κουμπί "" για επιβεβαίωση της ρύθμισης του ρολογιού και το εικονίδιο "" είναι πάντα αναμμένο.
4. Όταν λήξει ο χρόνος, ο βομβητής ηχεί για να σας υπενθυμίσει και το σύμβολο "" στην οθόνη αρχίζει να αναβοσβήνει. Σ' αυτό το σημείο, πατήστε οποιοδήποτε πλήκτρο για να ακυρώσετε την υπενθύμιση.







Διάρκεια χρόνου μαγειρέματος (cooking dur)

Εάν η λειτουργία dur έχει ρυθμιστεί για 1 ώρα, το μαγείρεμα τελειώνει μετά από 1 ώρα.





1. Πατήστε το κουμπί " >" συνεχόμενα μέχρι να εμφανιστεί η οθόνη "dur".
2. Πατήστε το κουμπί " "ή"  " για να εισαγάγετε τη ρύθμιση ώρας λειτουργίας dur (Ανατρέξτε στην ενότητα "Ρύθμιση ρολογιού"). Ο μέγιστος χρόνος ρύθμισης είναι 10 ώρες.
3. Αφού επιβεβαιώσετε τη ρύθμιση ώρας, πατήστε το κουμπί "" για έναρξη. Αυτή τη στιγμή, τα εικονίδια " " και " A " είναι αναμμένα.
4. Εάν η λειτουργία dur έχει ρυθμιστεί για 1 ώρα, ο βομβητής ηχεί μετά από 1 ώρα για να υποδείξει το τέλος του μαγειρέματος και το εικονίδιο " A " αναβοσβήνει.
5. Σ' αυτό το σημείο, πατήστε οποιοδήποτε πλήκτρο για να επιστρέψετε στην κατάσταση αναμονής, να σταματήσετε την ειδοποίηση με ήχο και το εικονίδιο " A " εξαφανίζεται.

Χρόνος ολοκλήρωσης μαγειρέματος

Το μαγείρεμα ξεκινά την τρέχουσα ώρα και τελειώνει την καθορισμένη ώρα του ρολογιού.

6. Πατήστε το κουμπί " >" συνεχόμενα μέχρι να εμφανιστεί η οθόνη "End".
1. Πατήστε το κουμπί " "ή"  " για να εισαγάγετε τη ρύθμιση ώρας λειτουργίας λήξης (Ανατρέξτε στην ενότητα "Ρύθμιση ρολογιού").
7. Αφού επιβεβαιώσετε τη ρύθμιση ώρας, πατήστε το κουμπί "" για έναρξη. Αυτή τη στιγμή, τα εικονίδια " " και " A " είναι αναμμένα.
2. Όταν η ώρα λήξης είναι η ίδια με την ώρα του ρολογιού του συστήματος, θα ηχήσει ο βομβητής, υποδεικνύοντας το τέλος του μαγειρέματος. Το εικονίδιο " " εξαφανίζεται και το εικονίδιο " A " αναβοσβήνει.
3. Σ' αυτό το σημείο, πατήστε οποιοδήποτε πλήκτρο για να επιστρέψετε στην κατάσταση αναμονής, να σταματήσετε την ειδοποίηση με ήχο και το εικονίδιο " A " εξαφανίζεται.

Προφυλάξεις για τη χρήση του χρονοδιακόπτη

1. Κατά τη ρύθμιση της ώρας, πατήστε παρατεταμένα το κουμπί " "ή"  " για 3 δευτερόλεπτα για να αυξήσετε ή μειώσετε τον χρόνο.
2. Σε λειτουργία συναγερμού ή αυτόματου μαγειρέματος, πατήστε παρατεταμένα το κουμπί " " και " >" πλήκτρα μέχρι να ηχήσει ο βομβητής για να ακυρώσει όλες τις ρυθμίσεις λειτουργίας και να εισέλθει σε λειτουργία αναμονής.
3. Κατά τη ρύθμιση της λειτουργίας χρονοδιακόπτη, εάν δεν γίνει τίποτα για 5 λεπτά, θα επιστρέψει στη χειροκίνητη λειτουργία.
4. Όταν ρυθμίζετε κάθε λειτουργία, πατήστε παρατεταμένα το κουμπί " >" για περισσότερο από 3 δευτερόλεπτα για να ακυρώσετε την τρέχουσα ρύθμιση και να μεταβείτε σε χειροκίνητη λειτουργία.
5. Κατά τη ρύθμιση της λειτουργίας χρονοδιακόπτη, μπορεί να επιλεγεί είτε το ξυπνητήρι είτε το αυτόματο μαγείρεμα.

Καθάρισμα

Για να εξασφαλίσετε τη διάρκεια ζωής του φούρνου, καθαρίστε τον εγκαίρως μετά το μαγείρεμα. Τα βήματα καθαρισμού είναι τα εξής:

1. Μετά το μαγείρεμα, περιμένετε να κρυώσει εντελώς ο φούρνος.
2. Αφαιρέστε τα εξαρτήματα του φούρνου, ξεπλύνετε με ζεστό νερό και στεγνώστε.
3. Καθαρίστε τα υπολείμματα φαγητού από το θάλαμο του φούρνου.
4. Σκουπίστε το φούρνο μ' ένα μαλακό πανί με απορρυπαντικό και μετά στεγνώστε μ' ένα στεγνό μαλακό πανί.
5. Ξεκινήστε τη λειτουργία καθαρισμού με νερό ως εξής:
 - 1). Προσθέστε περίπου 250 ml αποιονισμένου νερού και κατάλληλη ποσότητα απορρυπαντικού πιάτων στο θάλαμο και ανακατέψτε καλά.
 - 2). Με κλειστή την πόρτα του φούρνου, γυρίστε τον διακόπτη Κ1 προς τη θέση "☑".
 - 3). Γυρίστε τον διακόπτη Κ2 προς τη θέση "100°C".
 - 4). Επιλέξτε τη λειτουργία dur και ρυθμίστε την ώρα σε 30 λεπτά.
 - 5). Πατήστε το κουμπί "⏪" για έναρξη.
6. Μετά την ολοκλήρωση της λειτουργίας καθαρισμού με νερό, περιμένετε να κρυώσει εντελώς ο φούρνος. Στη συνέχεια, στεγνώστε τον θάλαμο του φούρνου με καθαρό απορροφητικό σφουγγάρι ή μαλακό πανί.

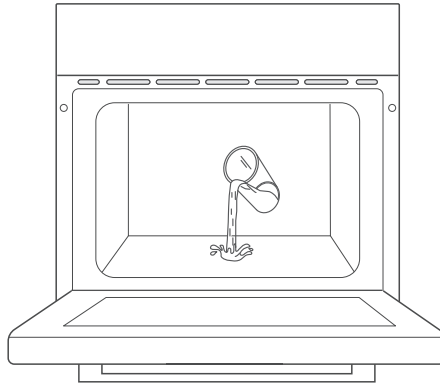

Σημειώσεις

1. Μην χρησιμοποιείτε αιχμηρά εργαλεία καθαρισμού, σκληρές βούρτσες και διαβρωτικά προϊόντα καθαρισμού, για να μην προκαλέσετε βλάβη στον φούρνο και τα εξαρτήματά του.
2. Μην χρησιμοποιείτε τραχιά καθαριστικά ή αιχμηρές μεταλλικές σπάτουλες για τον καθαρισμό του γυαλιού της πόρτας.

Αντικατάσταση λαμπτήρα

1. Απενεργοποιήστε τη συσκευή και αποσυνδέστε την από την παροχή ρεύματος. Βεβαιωθείτε ότι τα εσωτερικά μέρη έχουν κρυώσει πριν τα αγγίξετε.
2. Αφαιρέστε το κάλυμμα της λάμπας περιστρέφοντας το αριστερόστροφα (σημείωση: μπορεί να είναι σφιχτό). Αντικαταστήστε τη λάμπα με μία καινούργια του ίδιου τύπου.
3. Τοποθετήστε τη νέα λάμπα, η οποία θα πρέπει να είναι ανθεκτική έως 300°C. Για την αντικατάσταση της λάμπας, επικοινωνήστε με το τοπικό κέντρο σέρβις.
4. Σε περίπτωση αμφιβολίας, συμβουλευτείτε έναν εξειδικευμένο ηλεκτρολόγο για βοήθεια.
5. Το προϊόν περιέχει πηγή φωτός με ενεργειακή κλάση απόδοσης: G.

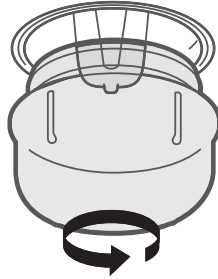

Προειδοποίηση

Για να αποφύγετε ηλεκτροπληξία, βεβαιωθείτε ότι η παροχή ρεύματος προς τη συσκευή είναι απενεργοποιημένη και ότι η συσκευή έχει πλήρως κρυώσει πριν αφαιρέσετε το κάλυμμα της λάμπας.

ΑΝΤΙΜΕΤΩΠΙΣΗ ΠΡΟΒΛΗΜΑΤΩΝ

Εάν το πρόβλημα δεν μπορεί να λυθεί ή παρουσιαστούν άλλα προβλήματα, επικοινωνήστε με την εξυπηρέτηση πελατών.

Πρόβλημα	Πιθανή αιτία	Λύση
Δεν είναι δυνατή η εκκίνηση	<ul style="list-style-type: none"> • Το ρεύμα δεν είναι συνδεδεμένο 	<ul style="list-style-type: none"> • Συνδέστε το τροφοδοτικό
	<ul style="list-style-type: none"> • Ο κεντρικός διακόπτης ρεύματος δεν είναι ενεργοποιημένος 	<ul style="list-style-type: none"> • Ενεργοποιήστε το διακόπτη λειτουργίας
	<ul style="list-style-type: none"> • Η πόρτα του φούρνου δεν είναι κλειστή 	<ul style="list-style-type: none"> • Κλείστε την πόρτα του φούρνου
Η λυχνία δεν ανάβει	<ul style="list-style-type: none"> • Έχει σπάσει 	<ul style="list-style-type: none"> • Επικοινωνήστε με την εξυπηρέτηση πελατών
Έχει έντονη μυρωδιά ή καπνό	<ul style="list-style-type: none"> • Πρώτη χρήση 	<ul style="list-style-type: none"> • Δεν απαιτείται καμία ενέργεια
Το φαγητό δεν μαγειρεύεται	<ul style="list-style-type: none"> • Η θερμοκρασία είναι πολύ χαμηλή 	<ul style="list-style-type: none"> • Χρησιμοποιήστε υψηλότερη θερμοκρασία
	<ul style="list-style-type: none"> • Η μερίδα του φαγητού είναι πολύ μεγάλη 	<ul style="list-style-type: none"> • Μαγειρέψτε το φαγητό σε μικρότερα κομμάτια ή παρατείνετε το χρόνο μαγειρέματος.
Καμμένο ή ανομοιόμορφα ψημένο φαγητό	<ul style="list-style-type: none"> • Η θερμοκρασία έχει ρυθμιστεί πολύ ψηλά ή ο χρόνος θέρμανσης είναι πολύ μεγάλος 	<ul style="list-style-type: none"> • Ρυθμίστε τη θερμοκρασία ή το χρόνο μαγειρέματος
	<ul style="list-style-type: none"> • Το φαγητό είναι πολύ κοντά στην αντίσταση 	<ul style="list-style-type: none"> • Προσαρμόστε τα στρώματα τοποθέτησης των παρελκομένων
Ο ανεμιστήρας δεν σταμάτησε να λειτουργεί μετά τη διακοπή της θέρμανσης	<ul style="list-style-type: none"> • Καθυστέρηση ανεμιστήρα για απομάκρυνση θερμότητας 	<ul style="list-style-type: none"> • Δεν απαιτείται καμία ενέργεια

ΠΡΟΔΙΑΓΡΑΦΕΣ

Πληροφορίες Προϊόντος και Φύλλο Πληροφοριών Προϊόντος σύμφωνα με τους Κανονισμούς Οικολογικού Σχεδιασμού και Ενεργειακής Σήμανσης της ΕΕ και του ΗΒ

Επωνυμία Προμηθευτή	DAVOLINE
Αναγνωριστικό Μοντέλου	STAR BI O 0875 BL
Δείκτης Ενεργειακής Απόδοσης	94,0
Κατηγορία	A
Κατανάλωση ενέργειας με τυπικό φορτίο, συμβατική λειτουργία	0,99kWh/κύκλος
Κατανάλωση ενέργειας με τυπικό φορτίο, λειτουργία με ανεμιστήρα	0,79kWh/κύκλος
Αριθμός κοιλοτήτων	1
Πηγή	Ηλεκτρισμός
Όγκοε	75L
Τύπος	Εντοιχιζόμενος φούρνος
Τροφοδοτικό	220-240V~ , 50Hz-60Hz
Ηλεκτρική Ισχύς	3,0kW

ΚΑΤΑΝΑΛΩΣΗ ΕΝΕΡΓΕΙΑΣ

Πληροφορίες προϊόντος για την κατανάλωση ενέργειας και τον μέγιστο χρόνο για την επίτευξη της ισχύουσας λειτουργίας χαμηλής κατανάλωσης ενέργειας.

Λειτουργία αναμονής	0,8 W
Ο μέγιστος χρόνος που απαιτείται για να φτάσει ο φούρνος αυτόματα στην αντίστοιχη λειτουργία ή συνθήκη χαμηλής ισχύος	20 λεπτά

ΑΝΑΚΥΚΛΩΣΗ ΠΡΟΪΟΝΤΟΣ

Αυτό το σύμβολο στο προϊόν ή στο εγχειρίδιο οδηγιών υποδεικνύει ότι η συσκευή σας θα πρέπει να απορριφθεί ξεχωριστά από τα οικιακά απορρίμματα στο τέλος της ωφέλιμης ζωής της. Υπάρχει ένα ξεχωριστό σύστημα ανακύκλωσης στην περιοχή σας για ανακύκλωση. Για περισσότερες πληροφορίες, παρακαλούμε επικοινωνήστε με την τοπική αρχή ή τον έμπορο από τον οποίο αγοράσατε το προϊόν.



Όταν αποσυσκευάσετε τον φούρνο, βεβαιωθείτε ότι δεν έχει υποστεί καμία βλάβη. Εάν έχετε οποιοσδήποτε αμφιβολίες, μην τον χρησιμοποιήσετε: επικοινωνήστε με έναν επαγγελματία τεχνικό. Κρατήστε τα υλικά συσκευασίας όπως πλαστικές σακούλες, φελιζόλ ή καρφιά μακριά από παιδιά, καθώς είναι επικίνδυνα γι' αυτά.